

ほんせいひん こじん お  
本製品は個人向けとして設計して  
いますので、業務用または団体など  
では使用しないでください。

じゅうりょうせいげん  
重量制限 **70kg**  
ひとり よう  
1人用

# アンパンマン ぴよんぴよんジャンプ

とりあつかいせつ めいしょ  
**取扱説明書**

## セット内容

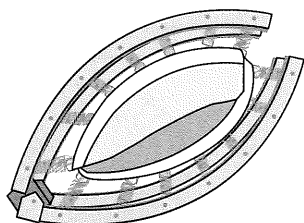

ほんたい  
本体×1

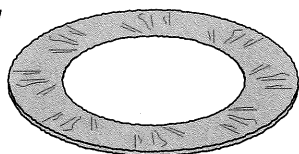

カバー×1

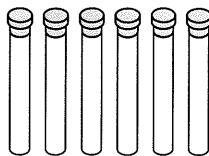

あしほん  
脚×6本

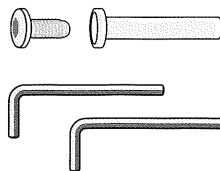

こてい いっしき  
固定ネジ一式

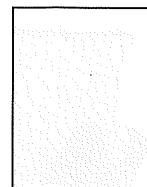

とりあつかいせつ めいしょ  
取扱説明書(本書)

## 遊び方の注意

※保護者のもとで遊ばせてください。※3才未満のお子様には絶対に与えないでください。  
※お子様や、初心者の方は使えないるまで必ず保護者の方が手を握り補助をしてください。

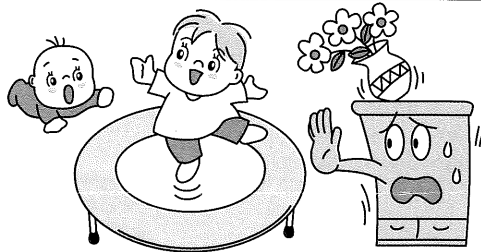

まわりに危険のない、広くて平らな場所を  
選んで遊んでください。

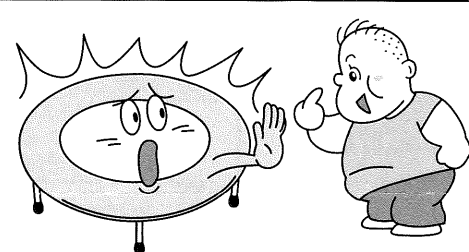

本製品は子供用玩具として設計しております。体重が  
70kgを超える方は、危険なので乗らないでください。

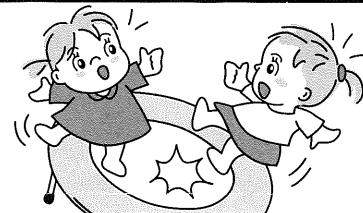

本製品は競技用ではありません。2人で同時に遊  
んだり、危険な跳び方は絶対にしないでください。  
思わぬケガの原因になります。

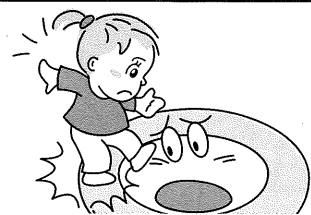

ネット以外(カバーなど)は跳びはねる場所ではあり  
ません。必ずネットの中心部で跳ぶようにしてく  
ださい。カバーには絶対に足を乗せないでください。

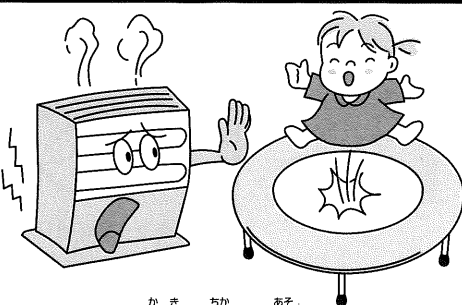

ストーブなど、火気の近くで遊ばないでください。



雨などに濡れないようにしてください。  
ネットが汚れたらきれいにふきとってください。

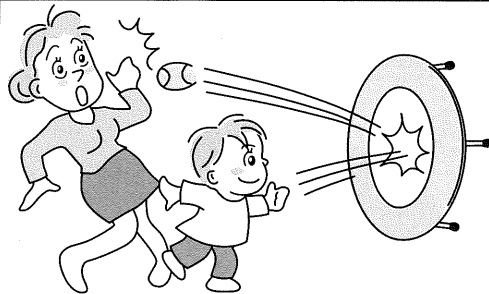

跳びはねる目的以外に使わないでください。

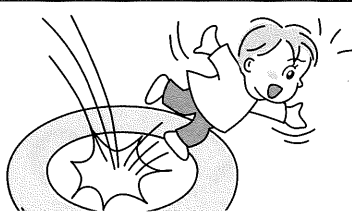

本製品はジャンプ台ではありません。  
高い所からの飛び降りなど、危険な遊びは  
やめてください。

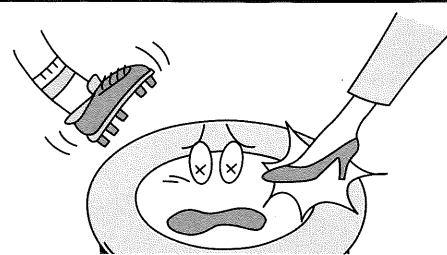

ハイヒールやスパイクなどで、ネットを踏み  
つけしないでください。

### ご購入のお客様へ

このたびは当社製品をお買い上げいただき誠にありがとうございます。品質管理には十分注意を  
しておりますが、万一お気付きの点がございましたら、当社「お客様相談室」までご連絡ください。

株式会社アガツマ お客様相談室 ☎(04)7126-6611  
〒278-0015 千葉県野田市西三ヶ尾字溜台340-13

電話受付時間 月～金曜日(祝祭日除く) 9:00～12:00、13:00～16:00

**PINOCCHIO®**  
ピノチオ

株式会社アガツマ  
東京都台東区浅草橋3-19-4 〒111-8524  
アガツマホームページ <https://www.agatsuma.co.jp>

製造元 株式会社ビッグベン

# 組み立て方

※必ず保護者の方が行ってください。※組み立ては大人2人で行ってください。※組み立て時、可動部に指など挟まないように注意してください。※組み立ては広くて平らな場所で行ってください。床などを傷つける恐れがあるため厚手のマットなどの上で行ってください。

## 組み立てる前に

**注意** ●組み立てる前にすべての金具が正しくネットに装着されているかご確認ください。

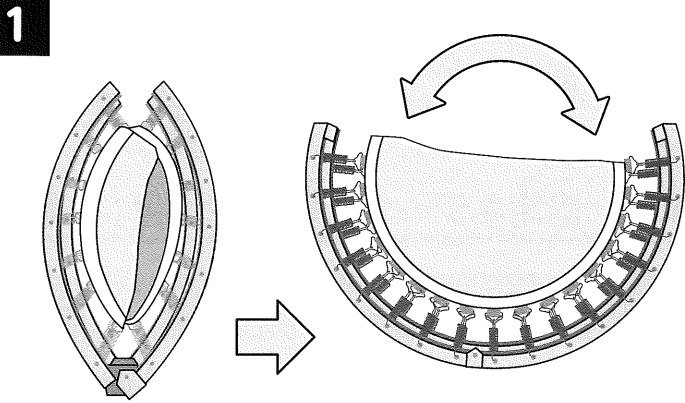
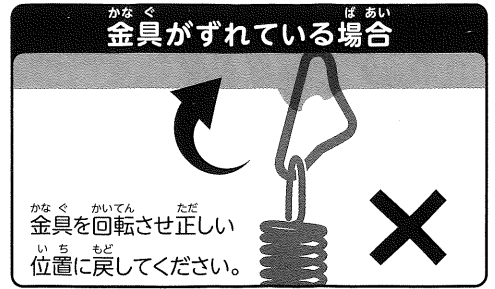
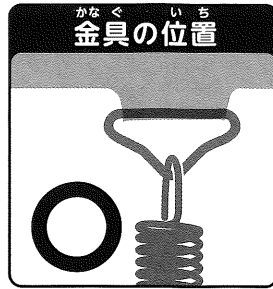
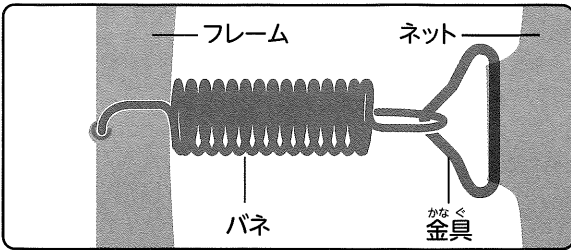

4つに折り込まれた状態を2つ折りの状態に広げます。

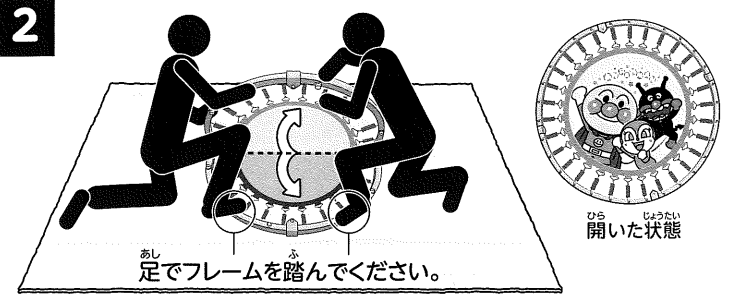

図のように大人2人で下側のフレームをしっかり踏み、上側のフレームを平らになるように完全に開きます。本体のバネには強い力がかかっています。勢いよくフレームが動く場合がありますので、十分注意してください。

**注意** ※必ず大人2人で行ってください。  
 ※途中でフレームを離すとフレームが戻りケガをする恐れがあります。十分注意してください。  
 ※指や足が広がった本体にあたらぬように注意してください。  
 ※床などを傷つける恐れがあるため厚手のマットなどの上で行ってください。

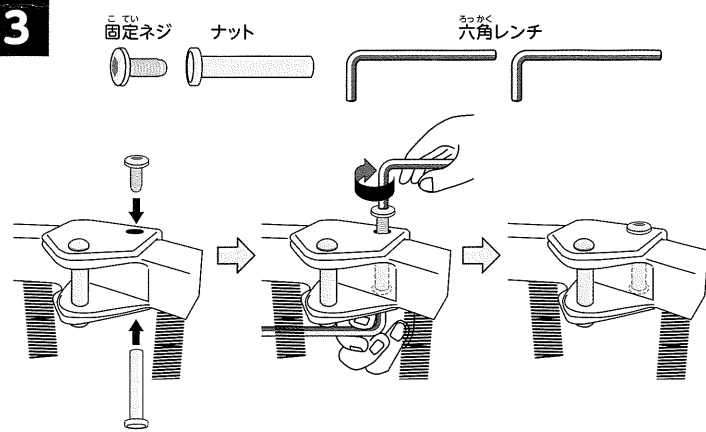

本体を立て、付属の固定ネジとナットを図のように本体ヒンジ部分に取り付け六角レンチを2本使用してしっかり締めて固定してください。

**注意** ※遊ぶ前にゆるんでいないか必ず確認してください。

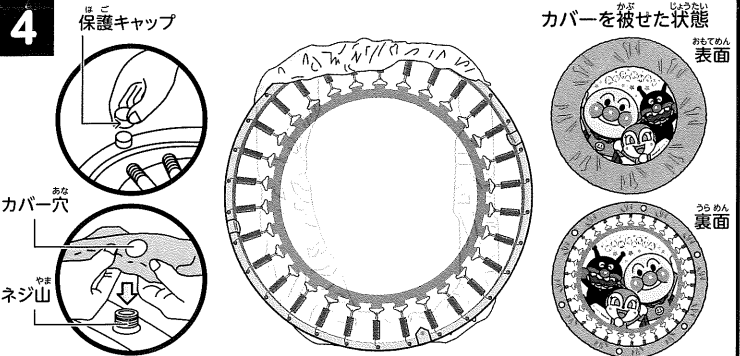

保護キャップを取り、広がった本体にカバーを被せます。カバーに空いた穴を本体側のネジ山に合わせて一か所ごと順番に被せた後、形を整えてください。

**注意** ※取り外した保護キャップは必ず破棄してください。  
 ※必ずカバーを付けて使用してください。  
 ※力を入れすぎて引っ張るとカバーが破れる場合があります。  
 ※カバーが破れたら使用を中止し、カバーの交換をしてください。  
 消耗品のお問い合わせは当社「お客様相談室」までご連絡ください。

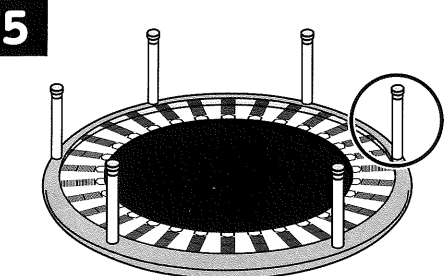

付属の脚6本を本体に取り付けます。脚を時計回りに止まる所まで回し、しっかり締めてください。

**注意** ※遊ぶ前にゆるんでいないか必ず確認してください。



脚はまっすぐねじ込むこと!

図のように斜めに締めないでください。脚はまっすぐにねじ込んで締め、脚を6本とも正しく取り付けます。脚が入りにくい場合は他の脚と入れ替えて取り付けください。



## 組み立て完成図

※組み立てた後は絶対に折り畳まないでください。