

アンパンマン うちの子天才

ブランコパーク DX

取扱(組み立て)説明書

ご使用前に、この説明書をよくお読みになり、正しくご使用ください。また、読み終わった後は必ず保管してください。

セット内容

1	パイプ(3色)…57本	2	すべり台…1個	3	ステップ…1個	19	パイプ外し専用器具…1個
4	ステップパネル…1枚	5	のれん…2枚	6	手すり…1個	20	3つ交ジョイント(A)…12個
7	アンパンマンパネル…1個	8	固定ベルト…1本	9	座席…1個	21	4つ交ジョイント(B)…7個
10	支柱パイプ…2本	11	支柱板A…1個	12	支柱板B…1個	22	5つ交ジョイント(C)…8個
13	床面パイプA…1本	14	床面パイプB…1本	15	受け軸…1本	23	6つ交ジョイント(D)…1個
16	ストッパー…2個	17	座席受けパイプ…2本	18	安全ベルト…1個	24	回転止めピン…2個
						25	ボール(直径約9cm)…1個
						26	50ピセット(ナット・ワッシャー付)…2組
						27	43ピセット(ナット付)…2組
						28	40ピセット(ナット・ワッシャー付)…2組
						29	50ピス(ワッシャー付)…2本
						30	20ピス(ワッシャー付)…2本
						31	シール…1枚
						32	取扱説明書…1部



組み立て寸法 (約)幅193×高さ118×奥行き136(cm)
 ※製品と写真・イラストは一部仕様が異なる場合があります。ご了承ください。
 ©やなせたかし/フレーベル館・TMS・NTV

遊ぶながら身につく12の能力

すべり台遊びの特長

- バランス感覚** 自然に手を離してすべることができるようになります。繰り返して遊ぶことで、バランス感覚が身につきます。
- 判断力** 自分で判断して、楽しく遊ぶ方法を考えます。
- 好奇心** 子どもは、好奇心と恐怖心の両方を持っています。子どものやるうとする気持ちを育みます。
- 脳の活性** すべり台を電車にみたとイメージを広げることで、脳の活性化につながります。

ジャングルジム遊びの特長

- 手先の器用さ** にぎったりはなしたりする繰り返しのなかで、緩やかに器用な手や指の動きが身につきます。
- 想像力** 上手に登れるようになると、自然にジャングルジムの山や船に見立てて遊びます。想像の世界を広げる手助けをしましょう。
- 柔軟性** 格子の間をくぐったり、体をよじる、曲げるといった動きで、柔軟性を養うことができます。

ブランコ遊びの特長

- 筋力** ブランコを安定させてこぐことで、ふだん使わない腹筋や背筋が強化され、強い体になります。
- バランス感覚** 自分の意思で体をコントロールしながらブランコをこぐことで、バランス感覚が大きく育ちます。
- 反応能力** どのくらいの強さでこぐと、どんな揺れ方をするのかを考えながら遊び、快適だと感じる速度を自分の力で見つけます。
- 冒険心** 風を切る気持ちよさと、どこまで高くこげるのかといったスリルを感じ、楽しみながらチャレンジする喜びを学びます。

鉄棒遊びの特長

- 反応能力** 回転運動に対し、体をコントロールしようとする力が出てきます。手、足、体幹、目の協応能力が育つきっかけにもつながります。
- 持久力** けん垂や、前回りや逆上がりなどの全身運動を通じて、持久力が身につきます。
- 達成感** 成功した時の達成感は、子供の自信になるだけでなく、決断力や勇気なども育みます。

ボール遊びの特長

- 反応能力** 蹴る、転がす、投げるなど、目と手と体を素早く反応させ正確な協応動作ができるようになります。

く た まえ ●組み立ての前に●

は かた シールの貼り方

く た まえ に、ふ そく のシールを か ず のとおり に は 貼ります。

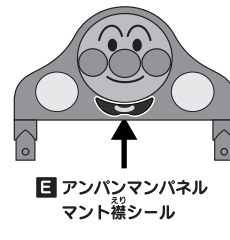
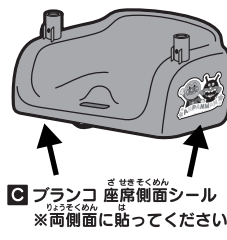
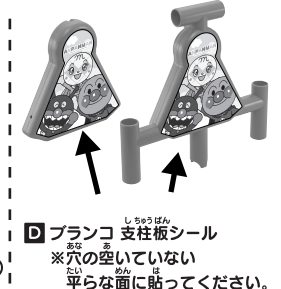

かく にん ビスのサイズ確認について

ビスは、下のイラストの上にビスを乗せてサイズと数を確認しながら、間違いないように組み立ててください。

<p>50ビスセット(ナット・ワッシャー付)…2組</p> <p>透明青の袋に入っています</p>	<p>50ビス(ワッシャー付)…2本</p> <p>透明の袋に入っています</p>
<p>43ビスセット(ナット付)…2組</p> <p>透明オレンジの袋に入っています</p>	<p>20ビス(ワッシャー付)…2本</p> <p>透明の袋に入っています</p>
<p>40ビスセット(ナット・ワッシャー付)…2組</p> <p>透明緑の袋に入っています</p>	

パイプとジョイントの接続、取り外し方法

接続のし方

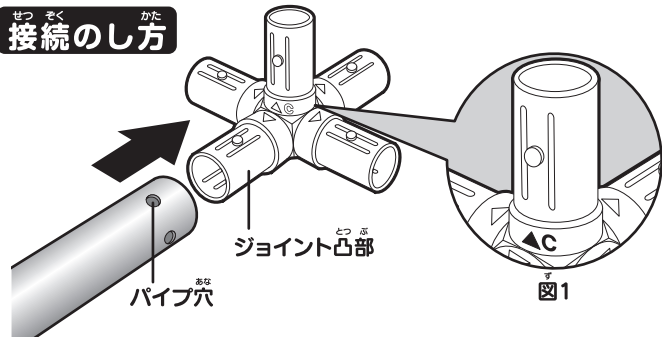

ジョイントの凸部2ヶ所と、パイプに空いた4つの穴のうちの2ヶ所を「カチッ」と鳴るまでしっかり差し込んでください。
ジョイントにはそれぞれ(A)～(C)までの刻印が入っています。(図1)組み立て時の目安にしてください。
※指などをはさまないようにご注意ください。
※ゆるみやガタつきがないか確認してください。

取り外し方

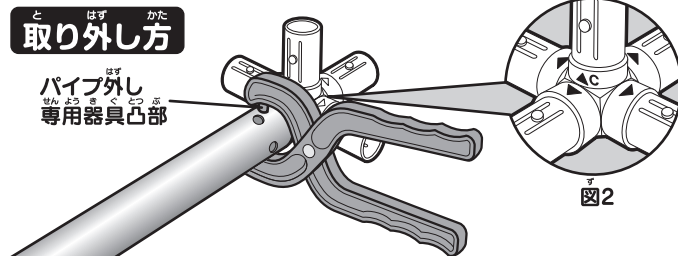

ジョイントの凸部とパイプ穴が接続されているパイプ穴2ヶ所にパイプ外し専用器具の凸部が当たるようにセットします。
パイプ外し専用器具をにぎり、接続を解除してからパイプを引き抜きます。
※指などをはさまないようにご注意ください。
※パイプ外し専用器具は、なくさないようにご注意ください。
※パイプ穴は4ヶ所空いていますがパイプが接続されている穴は2ヶ所です。
ジョイントとパイプが接続されている場所には、ジョイントに▲マークが付いています。(図2)接続されている場所をよく確かめてからパイプ外し専用器具をセットしてください。
※解体する場合は組み立てと逆の手順で行うと外しやすいです。

あん ぜん と つ はず かた 安全ベルトの取り付け、外し方



安全ベルトを必ず使用して遊んでください。

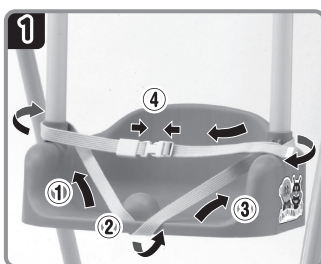

矢印のように安全ベルトを取り付けてください。

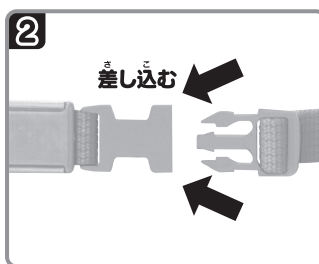

矢印のように差し込んでベルトを止めてください。

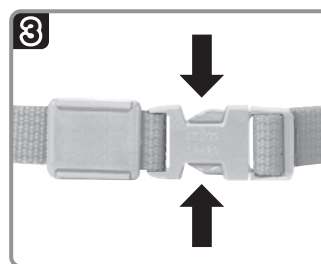

外す場合は、矢印の部分を指で押しながら外側で引き、ベルトを外してください。

組み立て方

※組み立て、分解は必ず保護者の方が行ってください。
 ※組み立てにはプラスドライバーが必要で、パイプの色は自由に組み合わせてください。
 ※組み立て方は完成図Aの組み立て方になりますが、完成図Bを組み立てたい方も同じように組み立てていってください。AとBの組み立て方の異なるところは別に説明してあります。

1 ブランコ部の床面を組み立てます。はじめに、床面パイプA・Bに取り付けるパーツを組み立てます。次に、組み立てたパーツを床面パイプA・Bのジョイントを取り付けます。最後に床面パイプA・Bの両サイドに固定ベルトを通します。

- 使用パーツ ①パイプ…3本 ②4つ又ジョイント(B)…2個 ③床面パイプA…1本 ④床面パイプB…1本 ⑤固定ベルト…1本

(1) パーツの組み立て

パイプとジョイントを図のように置き、パーツを組み立てます。

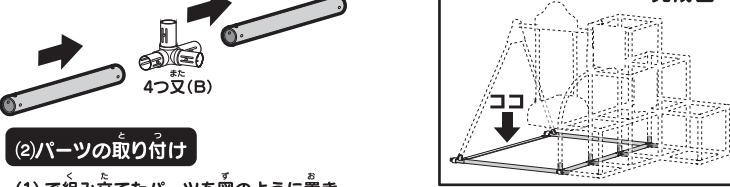

(2) パーツの取り付け

(1)で組み立てたパーツを図のように置き、横方向にパイプを差し込みます。

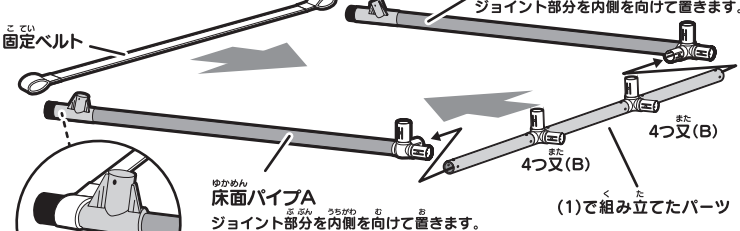

(3) 固定ベルトの取り付け 横方向に固定ベルトを差し込みます。

2 ジム部の床面を組み立てます。はじめに縦方向のジョイントにパイプを差し込みます。次に、横方向のジョイントにパイプを差し込みます。

- 使用パーツ ①パイプ…10本 ②3つ又ジョイント(A)…3個 ③4つ又ジョイント(B)…2個 ④5つ又ジョイント(C)…1個

(1) 縦方向に組み立て

パイプとジョイントを図のように置き、パーツを組み立てます。

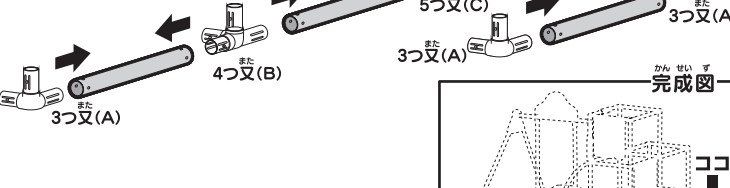

(2) 横方向に組み立て (1)で組み立てたパーツを図のように置き、横方向にパイプを差し込みます。

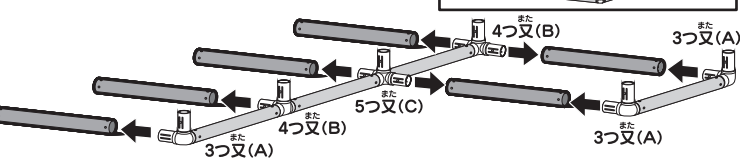

3 1と2で組み立てたパーツを図のように差し込みます。

1で組み立てたブランコ部の床面パーツを図のように置き、その横に2で組み立てたジム部の床面パーツを図のように差し込みます。

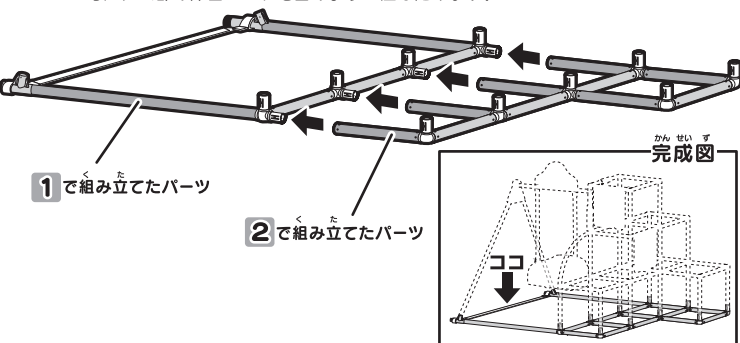

4 1段目上部を組み立てます。はじめに縦方向のジョイントにパイプを差し込みます。次に、横方向のジョイントにパイプを差し込みます。

- 使用パーツ ①パイプ…13本 ②3つ又ジョイント(A)…3個 ③4つ又ジョイント(B)…2個 ④5つ又ジョイント(C)…4個 ⑤6つ又ジョイント(D)…1個

(1) 縦方向に組み立て パイプとジョイントを図のように置き、パーツを組み立てます。

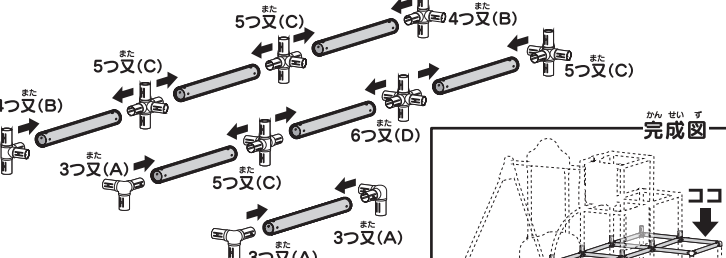

(2) 横方向に組み立て

(1)で組み立てたパーツを図のように置き、横方向にパイプを差し込みます。

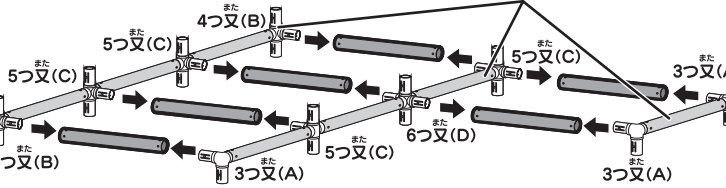

5 3 4で組み立てたパーツとパイプを下から上に向かって差し込みます。

3で組み立てた本体下部パーツを図のように置き、上方のジョイントにパイプ10本を差し込み、その上に4で組み立てた本体中央部パーツを図のように取り付けます。

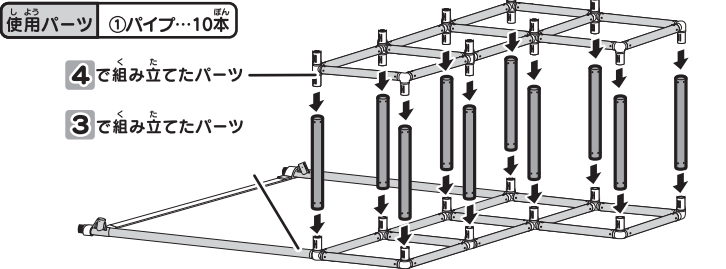

6 2段目上部を組み立てます。はじめに、のれんを取り付けます。次に、縦方向のジョイントにパイプを差し込みます。横方向のジョイントにパイプを差し込みます。最後に手すりを取り付けます。

- 使用パーツ ①パイプ…7本 ⑤のれん…1枚 ⑥手すり…1個 ③3つ又ジョイント(A)…2個 ④4つ又ジョイント(B)…1個 ②5つ又ジョイント(C)…3個

(1) のれんの取り付け

のれんの穴にパイプを通して、取り付けます。のれんを取り付けてからパイプを組み立てます。

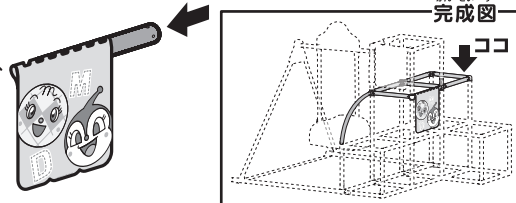

(2) 縦方向に組み立て

パイプとジョイントを図のように置き、パーツを組み立てます。

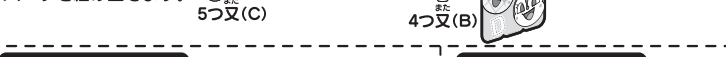

(3) 横方向に組み立て

(1)(2)で組み立てたパーツを図のように置き、横方向にパイプを差し込みます。

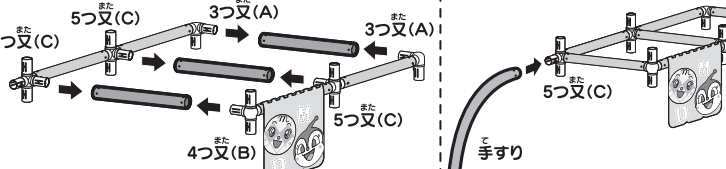

(4) 手すりの取り付け

(3)で組み立てた2段目上部に手すりを図のように取り付けます。

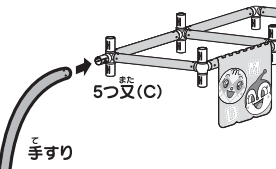

7 **5** **6** で組み立てたパーツとパイプを下から上に向かって差し込みます。

5 で組み立てた 1 段目のパーツを図のように置き、上方向のジョイントにパイプ 6 本を差し込み、その上に **6** で組み立てた 2 段目上部パーツを図のように取り付けます。

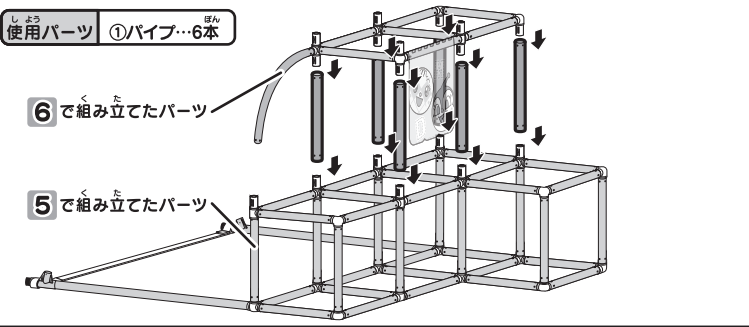

8 3段目上部を組み立てます。はじめに、支柱板Bをパイプに通します。次に、縦方向のジョイントにパイプを差し込みます。最後に横方向のジョイントにパイプを差し込みます。

使用パーツ ①パイプ...4本 ⑤のれん...1枚 ⑩支柱板B...1個 ⑫3つ又ジョイント(A)...4個

(1)支柱板Bの取り付け
支柱板Bの上部にパイプを通し、両サイドに3つ又(A)ジョイントを取り付けます。
※支柱板の穴がブランコの内側になるように組み立ててください。

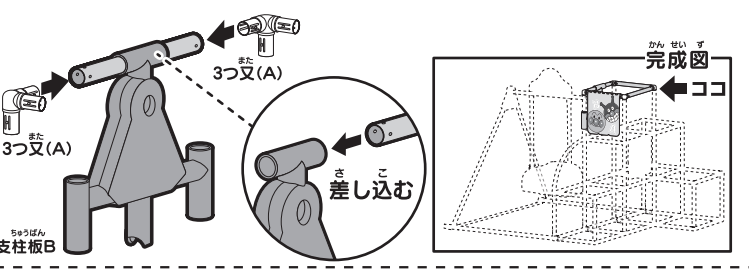

(2)縦方向に組み立て

パイプとジョイントを図のように置き、パーツを組み立てます。

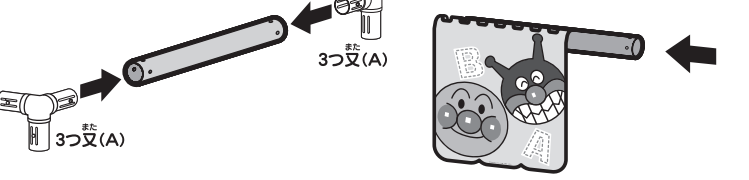

(3)のれんの取り付け

のれんの穴にパイプを通し、取り付けます。のれんを取り付けてからパイプを組み立てます。

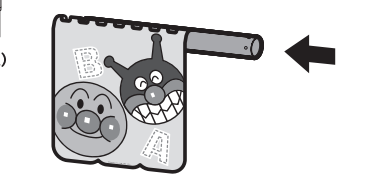

(4)横方向に組み立て (1)(2)(3) で組み立てたパーツを図のように置き、組み立てます。

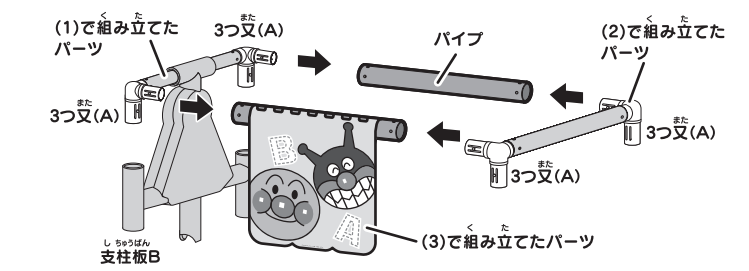

9 **7** **8** で組み立てたパーツとパイプを下から上に向かって差し込みます。

7 で組み立てた 1, 2 段目のパーツを図のように置き、上方向のジョイントにパイプ 4 本を差し込み、その上に **8** で組み立てた 3 段目上部パーツを図のように取り付けます。

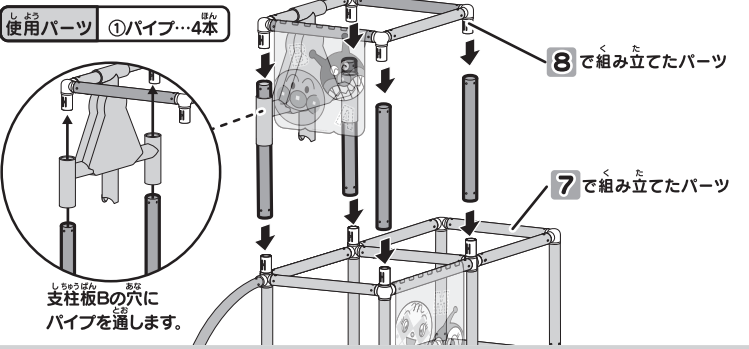

10 支柱板Aに支柱パイプ2本をビス穴を合わせて差し込み、「50ビスワッシャー付」透明の袋入りで固定します。左右2組作ります。

※ビスの取り付けはプラスドライバーでしっかり締めてください。

使用パーツ ①支柱板A...1個 ⑩支柱パイプ...2本 ⑭50ビス(ワッシャー付)透明の袋入り...2組

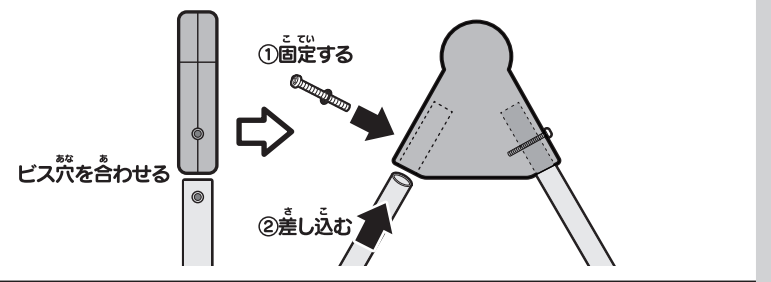

11 **10** で組み立てたパーツに **11** で組み立てたパーツをビス穴に合わせて差し込み、「40ビスセット(ナット・ワッシャー付)透明緑の袋入り」で固定します。

※ビスの取り付けはプラスドライバーでしっかり締めてください。

使用パーツ ⑭40ビスセット(ナット・ワッシャー付)透明緑の袋入り...2組

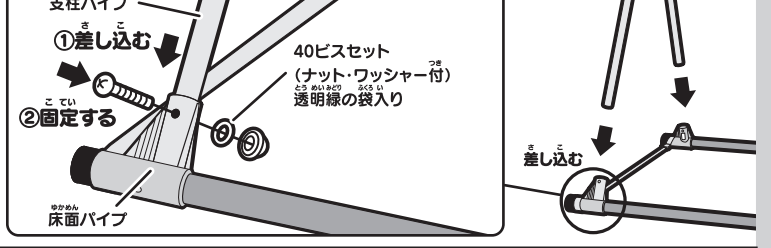

12 ブランコ上部を組み立てます。アンパンマンパネルに受け軸を通したら、両サイドからストッパーを差し込みます。

使用パーツ ⑦アンパンマンパネル...1個 ⑮受け軸...1本 ⑯ストッパー...2個

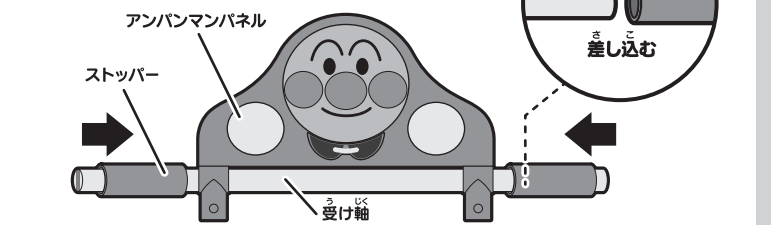

13 ブランコ上部と座席受けパイプと座席を組み立てます。座席受けパイプに座席をビス穴を合わせて差し込み、「50ビスセット(ナット・ワッシャー付)透明青の袋入り」で固定し、**12** で組み立てたパーツを「43ビスセット(ナット付)透明オレンジの袋入り」で図のように固定します。

※ブランコの座席部が外れると危険ですのでビスの取り付けはプラスドライバーでしっかり締めてください。

使用パーツ ⑰座席受けパイプ...2本 ⑱50ビスセット(ナット・ワッシャー付)透明青の袋入り...2組 ⑲座席...1個 ⑳43ビスセット(ナット付)透明オレンジの袋入り...2組 ㉑安全ベルト...1個

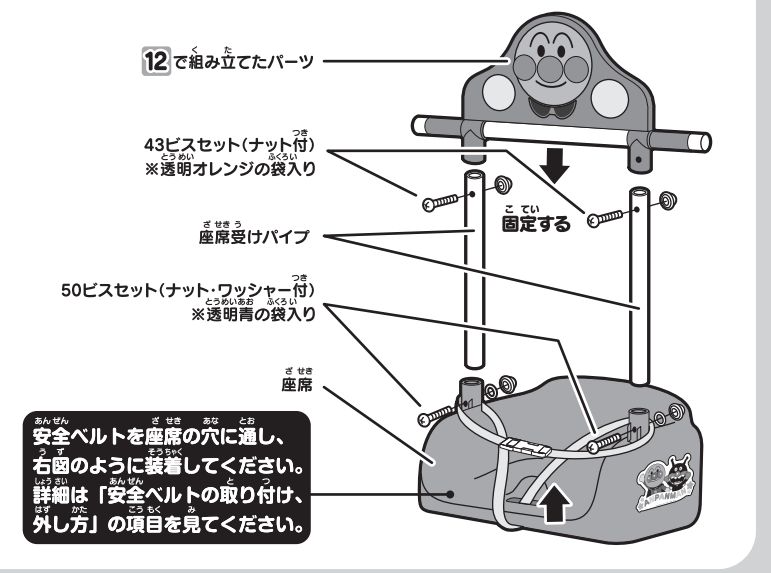

14 支柱板A、Bの受け軸の高さを調節し、ブランコを本体に取り付けます。
 ※お子様が座ったとき床に足が付く高さで穴の位置を決めてください。

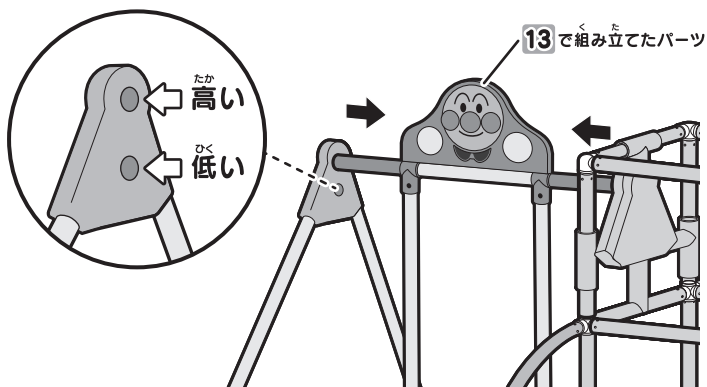

鉄棒遊びの場合

受け軸のみの状態で支柱板に取り付けてください。

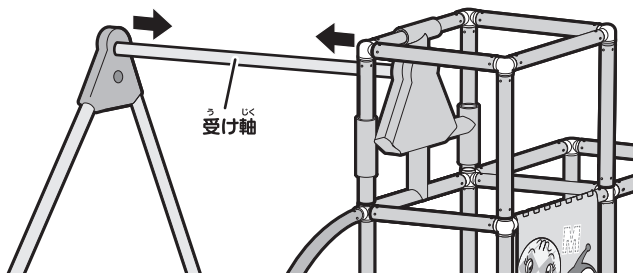

15 14で組み立てたパーツの支柱板上部に回転止めピンを差し込みます。ピンがしっかり入っていることを確認し「20ビス(ワッシャー付)透明の袋入り」で固定します。

使用パーツ ⑳20ビス(ワッシャー付)透明の袋入り…2組 ㉑回転止めピン…2個

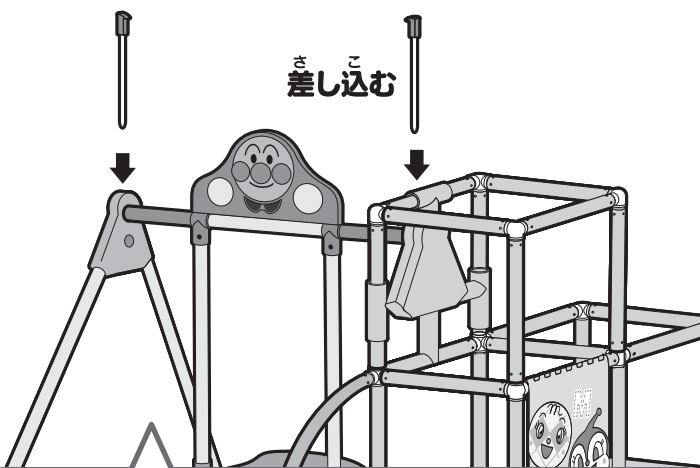

ビスの固定、解体方法

固定

差し込む

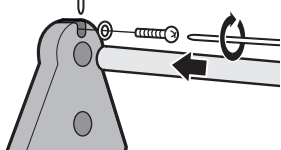

「20ビス(ワッシャー付)透明の袋入り」の取り付けは、プラスドライバーでしっかり締めてください。

解体

引き抜く

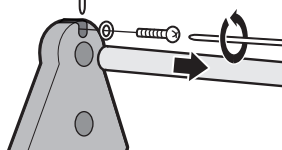

回転止めピンを外すときは「20ビス(ワッシャー付)透明の袋入り」を完全に外してから引き抜きます。

16 15で組み立てたパーツにすべり台とステップを取り付け最後にステップパネルを取り付けたら完成です。
 ※遊ぶ前に必ず点検をして、ゆるみやガタつきがないか確認してから遊んでください。

使用パーツ ②すべり台…1個 ③ステップ…1個 ④ステップパネル…1枚

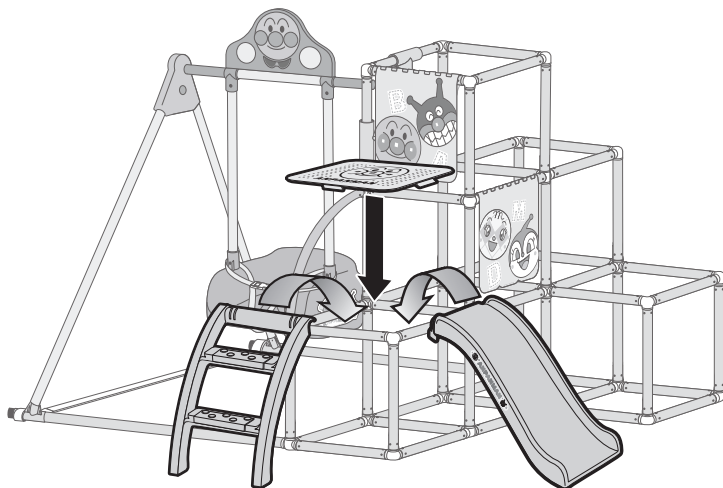

完成図Bの場合

下図のように完成図Bのパイプ位置ですべり台、ステップ、ステップパネルを組み立ててください。また、ステップはステップパネルの反対側でも取り付け可能です。

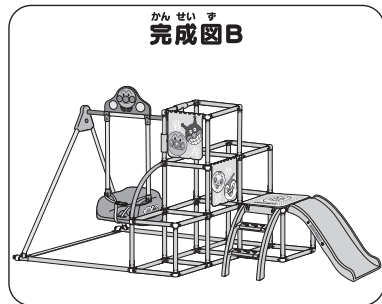

●同じパイプ・ステップパネル・ステップなどに

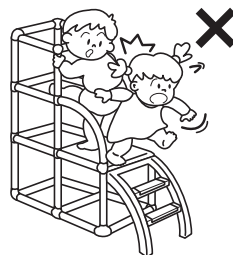

●危険ですのでジムの3段目に立ち上がりたりしないてください。



●体をブランコ側に絶対出さないでください。ぶつかるなどの危険があります。



●2人同時にすべるなど危険なすべり方はしないでください。

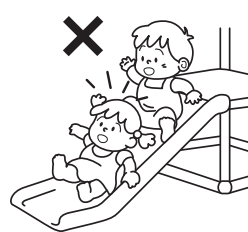

●破損の恐れがありますのでブランコのアンパンマンパネル部を押しついたりしないでください。



●2人以上でぶら下がるなど危険と思われることは絶対にしないでください。

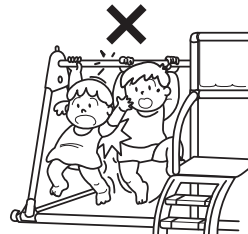

注意 (ちゅうい)



保護者の方へ 必ずお読みください。

《思わぬ事故のもとになりますので、下記に注意してください》

- 固定ベルト、安全ベルトを首にかけてふざけたり、乱暴に遊ばないでください。窒息などの危険があります。
- お子様がブランコパーク DX で遊ぶ際には絶対にボールを持たせないでください。
- ボールは人に向けて投げないでください。
- 事故の危険がありますので、2才未満のお子様には絶対に与えないでください。
- 保護者のもとで遊ばせてください。
- 屋外では絶対に使用しないでください。
- 階段、縁側など転落の恐れのある場所、傾斜のある場所、火気のある場所では絶対に使用しないでください。
- 本製品の対象年齢は2～5才です。また重量制限は25kg までです。
- 危険ですので、逆さすべりなど危ないすべり方をしないでください。
- 危険ですので、すべり台の上やステップなどから飛び降りたりしないでください。
- 危険ですので、すべり台の下に人がいないことを確認してからすべってください。
- すべり台は一度に2人以上ですべらないでください。
- 人に当たると危険です。周囲に人がいないことを確認してから遊んでください。
- ブランコは1人乗りです。決められた人数や体重の制限をこえて使用しないでください。思わぬケガのもととなります。

- ブランコは固定ベルト、安全ベルトを必ず使用してください。転落によるケガの危険があります。
- ブランコのつり下げ部分は長期使用の劣化破損によるケガの恐れがありますので、定期的に点検をしてください。もし異常がある場合は使用を中止してください。
- 靴下を履いたまま乗るとすべりますので、遊ぶときは必ず素足で遊んでください。
- 首下げカバンやネックレスなど、引っ掛かりの原因となる物を身につけて遊ぶことは絶対にしないでください。
- 脚立、踏み台など使用目的以外の事には使用しないでください。
- 各部分の取付部のすき間や可動部に指や髪の毛や衣類などをはさまれないように注意してください。
- ケガの恐れがありますので、鉄棒として遊ぶときには、鉄棒の上で立ったり、25kg 以上の方が使用したり、2人以上でぶら下がるなどしないでください。
- 組み立て、分解は必ず保護者の方が行ってください。
- 遊ぶ前に必ず点検を行い、危険がないことを確認してください。
- 固定式ジムではありません。無理に一方に体重を掛けると重心をくずし危険です。
- 梱包に使用しているビニール袋を被ったり顔を覆ったりすると窒息の危険がありますので、開封後は必ず破棄してください。

使用上の注意

- おもちゃは長期使用による劣化・破損の恐れがあります。必ず定期的に点検をし、万一異常がある場合は直ちに使用を中止してください。
- ステップ、手すり、接続部分などに亀裂や破損などがある場合は、使用を中止してください。
- 破損、故障、変形の原因になりますので本体ジョイントなどには無理な力を加えないでください。
- 高温・多湿の場所や直射日光の当たる場所での使用や保管は行わないでください。
- 指定の組み立て方以外の組み立てをしないでください。
- すべり台の下に物を置かないでください。
- 破損防止のため、ジョイント、パイプ、すべり台、ステップ、ステップパネルは一定の力が加わると外れるようになっています。外れた場合は再度取り付けてください。
- ブランコや鉄棒で遊ぶときには、床面パイプが浮かないようにしてください。床などが傷つく場合があります。
- のれんは強く引っ張ると破損の原因になります。
- のれんは材質の特性上、使いはじめは多少においがする場合があります。その場合は換気を良くして使用してください。
- パイプやのれんを長時間、床や壁などに接触させると色移りする場合があります。
- パッケージに記載されている取扱説明、注意表示などは必ず保管してください。
- 遊ぶ前に、取扱説明書をよく読んでから使用してください。
- 乱暴に使用したり、危険な遊び方を絶対にしないでください。
- セット内容以外の物は取り付けしないでください。

ご使用前に… ※組み立てのときは取扱説明書をお読みください。また、取扱説明書は必ず保管してください。
※遊ぶ前に必ず注意文をお読みになり、記載内容をお守りください。

お買い上げのお客さまへ

このたびは当社製品をお買い上げいただき誠にありがとうございます。品質管理には十分注意をしておりますが、万一お気付きの点がございましたら、当社「お客様相談室」までご連絡ください。

株式会社アガツマ お客様相談室

☎(04)7126-6611

〒278-0015 千葉県野田市西三ヶ尾字溜台340-13

電話受付時間 月～金曜日(祝祭日除く) 9:00～12:00、13:00～16:00

PINOCCHIO®

ピノチオ

株式会社アガツマ

東京都台東区浅草橋3-19-4 〒111-8524

アガツマホームページ <http://www.agatsuma.co.jp>

ご意見をお聞かせください!

抽選で景品をお送りいたします。



<http://agatsuma.co.jp/>