

アドベンチャージム

7904

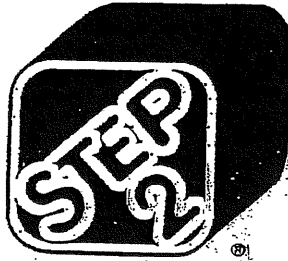

A STEP BEYOND

たの ぶん ぶん ぶん ぶん ぶん
楽しく安全に遊んでいただくために、必ず初めにこの説明書
よ くだ と あつか せつめいしょ たいせつ ほん
をよくお読み下さい。またこの取り扱い説明書は大切に保管
くだ
して下さい。

うんようじょう ちゅういじょう ぐみたて ひつよう ころぐ
運用上での注意事項 組立に必要な工具 : ナシ

- 各部品が正しい位置にあるか、損傷していないか、定期
てきてんけん くだ
的に点検して下さい。

たいかじゅう
耐荷重 : 54kg
たいしょうねんかい
対象年齢 : 1.5-5才

お買上り有難うございます。ステップ 2 製品は工場出荷検品を実施して
おりますが万一不足部品等がございましたら下記宛までご連絡下さい。ご
使用に際しては、注意表示をよくお読みになって正しく安全に使用して頂
くようお願い申し上げます。

OUTDOOR



くちにいけない



ひにちかづけない



おとなといっしょ



ちゅう
い
注意

保護者の方へ 必ずお読み下さい。

- 保護者のもとで遊ばせて下さい。
- 設置している面が固い場合、落ちて怪我をすることがあります。コンク
リート、アスファルト、木の床等に置いて使用しないで下さい。
- 平らな面に設置して、建物、フェンス、木の枝、洗濯ロープ、電線などか
ら少なくとも1.8m(メートル)以上離して設置して下さい。
- 外気温が-18度以下になる地域では、外での使用はお勧め出来ません。
厳寒地に於ては、プラスチックは衝撃に弱く欠けたり、ヒビが入ったりし
ますので暖かい所で保管して下さい。
- 子供達に、危険な遊び方をしないよう注意して下さい。
- すべり台については、逆さすべりなど危ないすべり方をしないで下さい。
また、すべり台の上から飛び降りないで下さい。一度に2人以上すべらない
で下さい。すべり台の下に人がいないことを確認してからすべって下さい。
- 火の近く、または、高温の場所での使用、及び保管はしないで下さい。
- 製品が濡れているときは、遊ばせないで下さい。
- すべり台の下には物を置かないで下さい。
- 階段・手すり・接続部分等に亀裂や破損などがある場合は、使用を中止し
て下さい。
- 組立時にハンマーを使用する場合は、安全メガネを使用して、目を守って
下さい。

部品リスト

この製品は下記部品内容で構成されています。

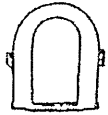

アーチパネル (1)

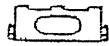

ベースパネル (1)

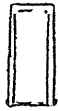

スベリ台 (1)

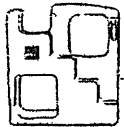

階段パネル (1)



ドア付パネル (1)

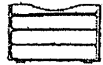

蹴り場 (1)

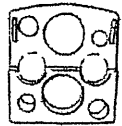

ロックングパネル (1)

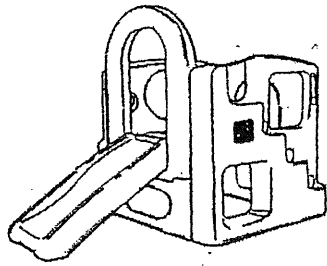

1 アーチパネルを裏返しにして置き、ベースパネルの凸部をアーチパネルの凹部に図のように差し込み、両手で押さえながらアーチパネルを手前方向に、ベースパネルを後方向に、それぞれ押し込みながらキッチリとハメ込んで下さい。

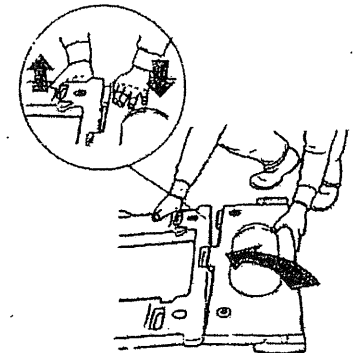

2 アーチパネルを立てかけて持ち、凸部をロックングパネルの凹部にそれぞれ図のように差し込み、アーチパネルを下方向に強く押し込んでキッチリとハメ込みます。

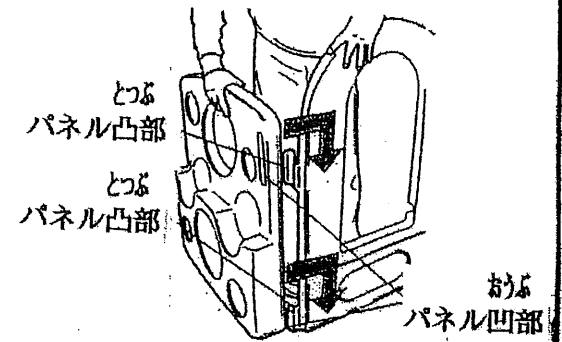

3 階段パネルも同様に凹部をアーチパネルの凸部に
さし込み、上から強く押し込んでそれぞれキッチ
リとハメ込みます。

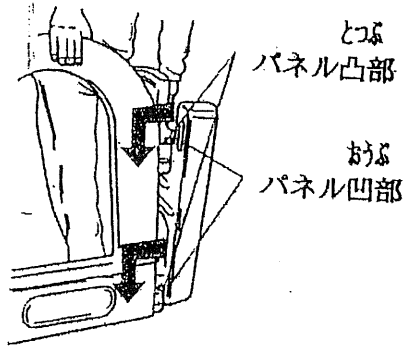

4 スベリ台を両手で持ち、アーチパネルのアーチ穴外側から斜めにして差し込みます。
次に、図のようにスベリ台を回転させて水平ににして、内側から押して凸部をパネ
ルの凹部にキッチリとハメ込んで下さい。

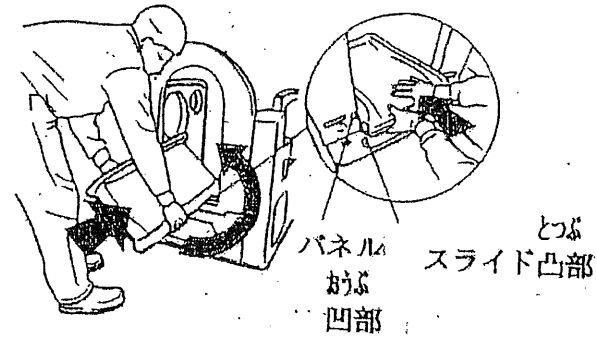

5 踊り場をジムの内側から図のように差し込み、
片手でアーチパネルを押さえ、もう片方の手
で踊り場を押して凸部をパネルの凹部にそれ
ぞれ差し込んで下さい。

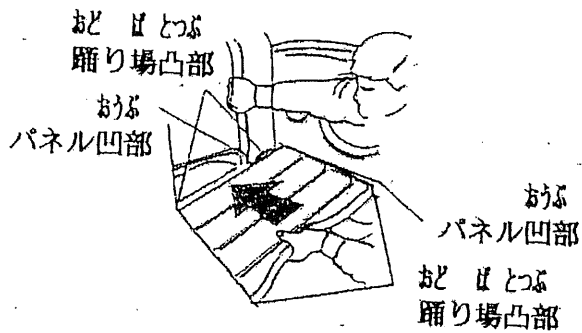

6 ドア付きパネル凸部を各パネルの凹部にそ
れぞれ差し込み、下方向に強く落し込んで完
成となります。

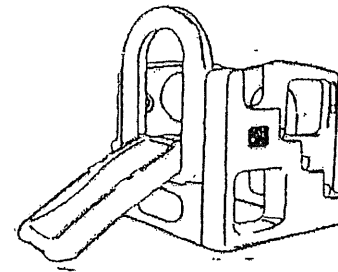
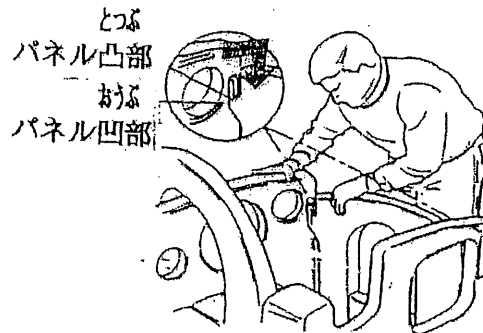

7904

