

8ヶ月〜 ベビーアスレチック の組み立て方

必要部品

●長パイプ 51
●短パイプ 8

○Lまたジョイント 2
○Tまたジョイント 4
●3またジョイント 13

●4またジョイント 12
●5またジョイント 3



組み上がりサイズ
W97 × D97 × H49.5 (cm)

①A～Dをそれぞれ組み立てます。

・安全の為、ジムとジョイントのかみあわせはきつくなっております。ご了承下さい。

A

●3また…4コ

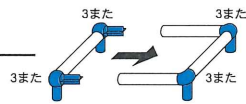

B

○Lまた…2コ
○Tまた…2コ
●3また…3コ
●4また…5コ
●5また…1コ

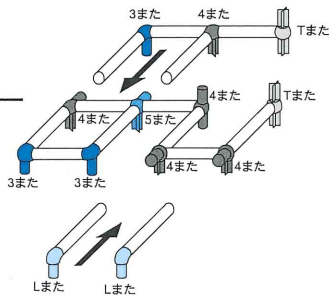

C

○Tまた…2コ
●4また…1コ

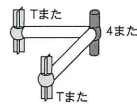

D

●3また…6コ
●4また…6コ
●5また…2コ

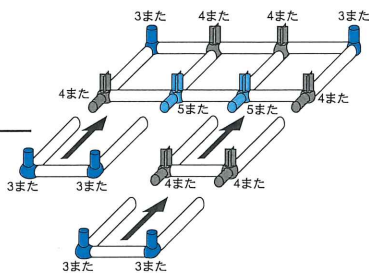

②下からD→C→B→Aの順に積み上げます。

A

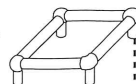

B

Bに短パイプ3本を立ててAを上から押し込みます。

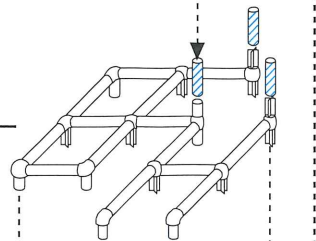

C

Cに長パイプ1本、短パイプ2本を立ててBを上から押し込みます。

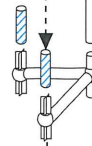

D

Dに長パイプ11本、短パイプ3本を立てて、Cを上から押し込みます。

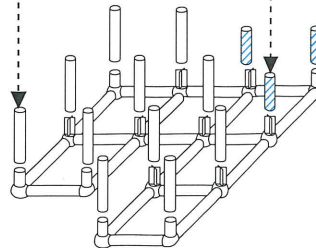

完成

1歳～ 手すり付きジム の組み立て方

必要部品

- 長パイプ 56
- 短パイプ 10
- Lまたジョイント 2
- Tまたジョイント 3
- 3またジョイント 17
- 4またジョイント 8
- 5またジョイント 6
- 6またジョイント 1
- おどり場 1
- ロングすべり台 1



組み上がりサイズ
W97 × D152.5 × H81.5 (cm)

① A～Fをそれぞれ組み立てます。

・安全の為、ジムとジョイントのかみあわせはきつくなっております。ご了承下さい。

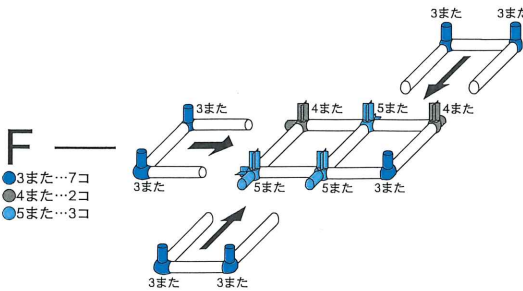
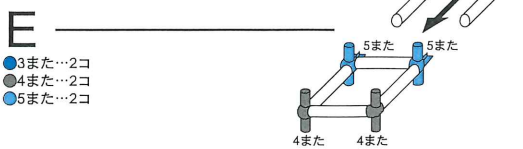
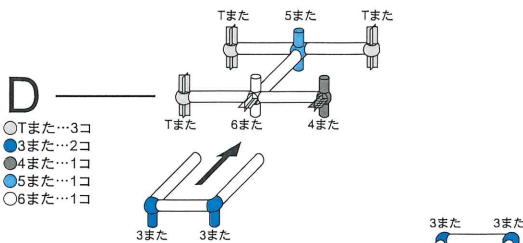
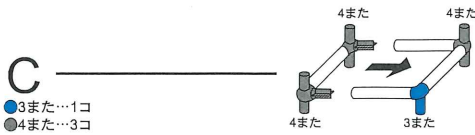
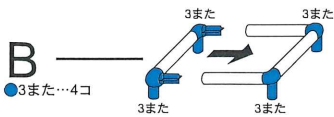
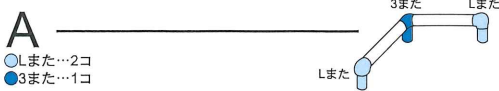

② 下からF→E→D→C→B→Aの順に積み上げます。

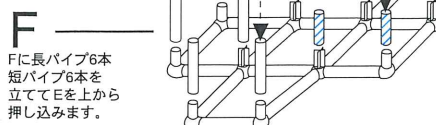
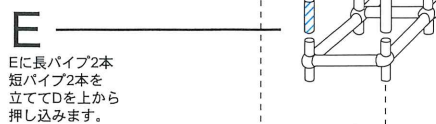
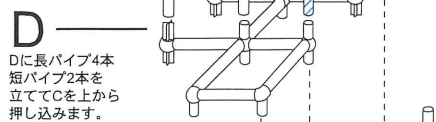
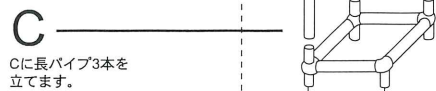
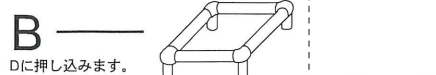
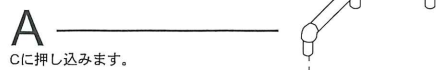

おどり場・ロングすべり台の
取り付け方は、11ページをご覧ください。

1~3歳

3段ワイドジム

の組み立て方

必要部品

●長パイプ 82

●短パイプ 10

●Lまたジョイント 2

●Tまたジョイント 4

●3またジョイント 20

●4またジョイント 15

●5またジョイント 6

○6またジョイント 3

●おどり場 1

●ロングすべり台 1

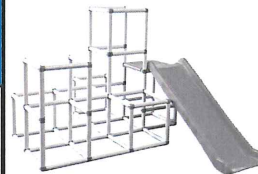

組み上がりサイズ
W128 × D152.5 × H97 (cm)

①A~Gをそれぞれ組み立てます。

・安全の為、ジムとジョイントのかみあわせはきつくなっております。ご了承下さい。

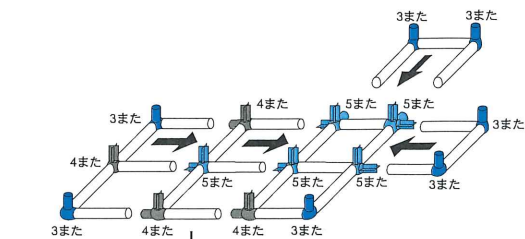
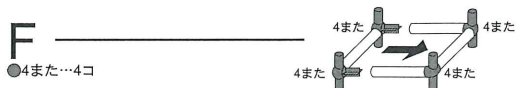
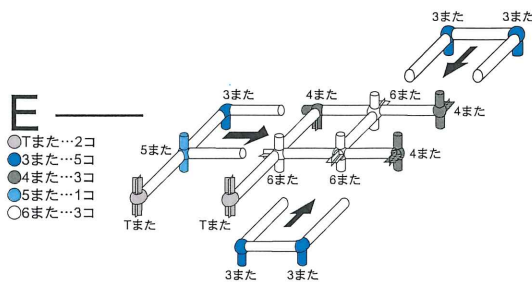
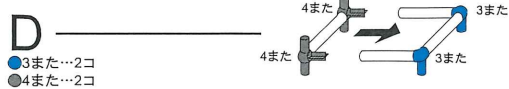
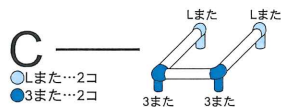
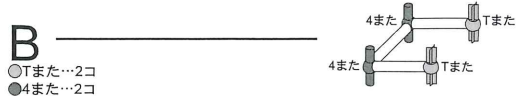
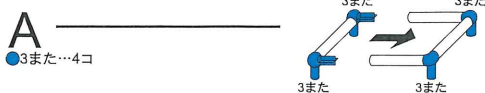

②下からG→F→E→D→C→B→Aの順に積み上げます。

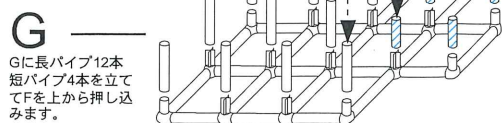
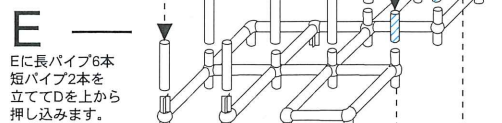
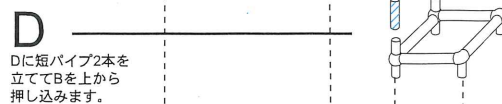
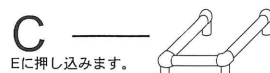
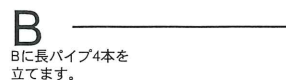
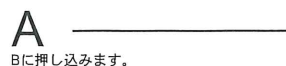

おどり場・ロングすべり台の
取り付け方は、11ページをご覧ください。

2~4歳

平均棒トンネルの組み立て方

必要部品

●長パイプ 64



○Tまたジョイント 2

●5またジョイント 6

●短パイプ 9



●3またジョイント 18

○6またジョイント 2

●4またジョイント 11

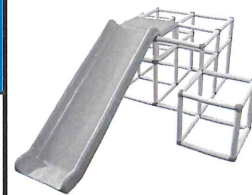

組み上がりサイズ
W97 × D177.5 × H57(cm)

①A~Cをそれぞれ組み立てます。

・安全の為、ジムとジョイントのかみあわせはきつくなっております。ご了承下さい。

A

- 3また…4コ
- 4また…4コ
- 5また…1コ

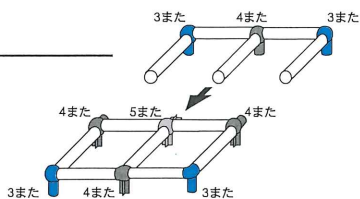

B

- Tまた…1コ
- 3また…6コ
- 4また…3コ
- 5また…3コ
- 6また…2コ

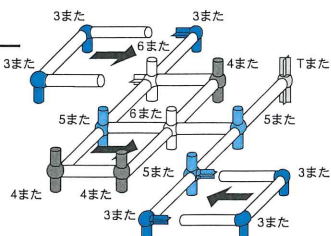

C

- Tまた…1コ
- 3また…8コ
- 4また…4コ
- 5また…2コ

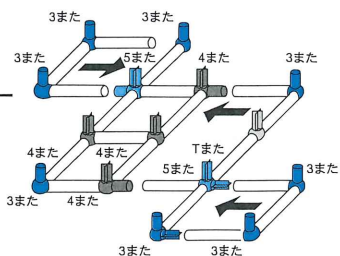

②下からC→B→Aの順に積み上げます。

A

Bに押し込みます。

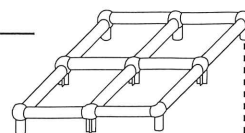

B

Bに短パイプ9本を立てます。

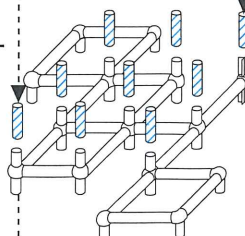

C

Cに長パイプ15本を立て、Bを上から押し込みます。

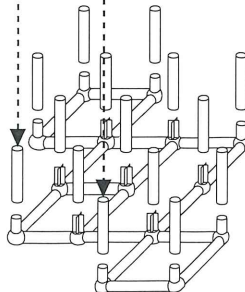

おどり場・ロングすべり台の
取り付け方は、11ページをご覧ください。

3~4歳 てつぼう付きジム の組み立て方

必要部品

●長パイプ 60
●短パイプ 6



○Tまたジョイント 2 ●5またジョイント 6
●3またジョイント 16
●4またジョイント 12



組み上がりサイズ
W97 × D152 × H66(cm)

①A~Dをそれぞれ組み立てます。

・安全の為、ジムとジョイントのかみあわせはきつくなっております。ご了承下さい。

A

●3また…6コ
●4また…2コ

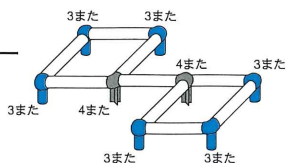

B

●3また…2コ
●4また…2コ

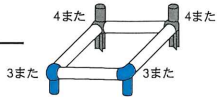

C

○Tまた…2コ
●3また…2コ
●4また…4コ
●5また…4コ

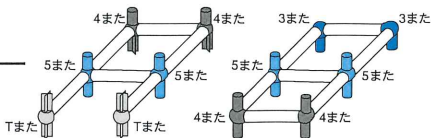

D

●3また…6コ
●4また…4コ
●5また…2コ

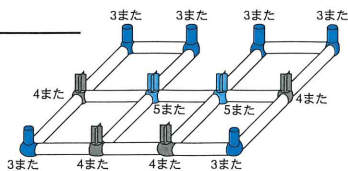

②下からD→C→B→Aの順に積み上げます。

A

Aを上から押し込みます。

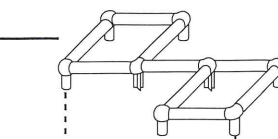

B

Bに短パイプ2本を立てます。

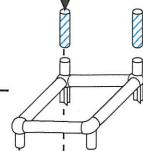

C

長パイプ6本、短パイプ4本を立て、Bを上から押し込みます。

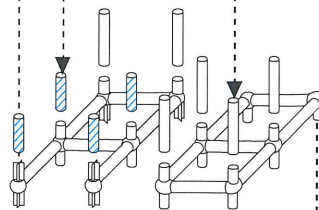

D

Dに長パイプ12本を立てて、Cを上から押し込みます。

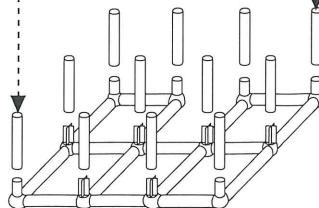

おどり場・ロングすべり台の
取り付け方は、11ページをご覧ください。

4~5歳 うんてい付きジム の組み立て方

必要部品

●長パイプ 79
●短パイプ 4

○Tまたジョイント 5 ●5またジョイント 5
●3またジョイント 20 ○6またジョイント 1
●4またジョイント 15



組み上がりサイズ
W97 × D128 × H97(cm)

①A~Eをそれぞれ組み立てます。

・安全の為、ジムとジョイントのかみあわせはきつくなっております。ご了承下さい。

A
●3また…4コ
●4また…2コ

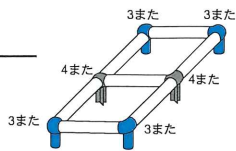

B
○Tまた…2コ
●3また…4コ
●4また…2コ
●5また…2コ

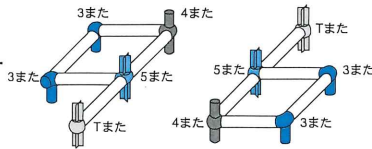

C
○Tまた…2コ

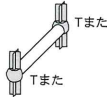

D
○Tまた…1コ
●3また…4コ
●4また…7コ
●5また…1コ
○6また…1コ

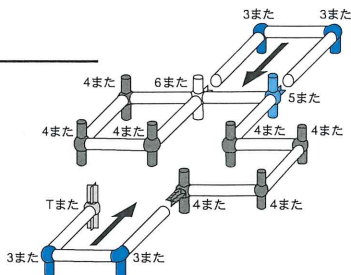

E
●3また…8コ
●4また…4コ
●5また…2コ

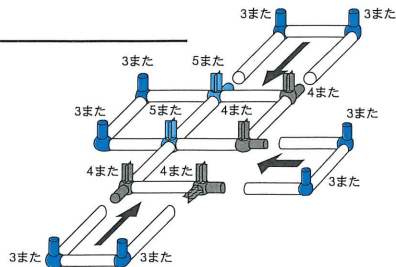

②下からE→D→C→B→Aの順に積み上げます。

A Aを上から押し込みます。

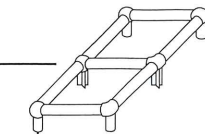

B Bに長パイプ6本を立てます。

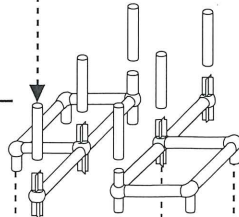

C Cに短パイプ2本を立て、Bを上から押し込みます。

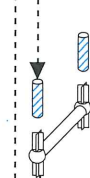

D Dに長パイプ8本、短パイプ2本を立て、Cを上から押し込みます。

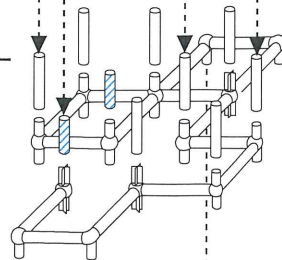

E Eに長パイプ14本を立て、Dを上から押し込みます。

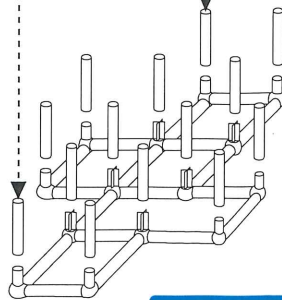

完成

4~6歳

4段タワージム の組み立て方

必要部品

- 長パイプ 84
- 短パイプ 10
- Tまたジョイント 5
- 3またジョイント 20
- 4またジョイント 3
- 5またジョイント 7
- 6またジョイント 5
- 4またジョイント 15
- ロングすべり台 1



①A~Gをそれぞれ組み立てます。

・安全の為、ジムとジョイントのかみあわせはきつくなっております。ご了承下さい。

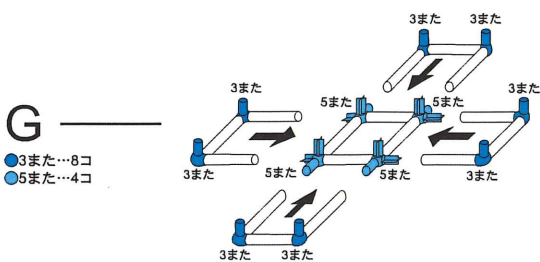
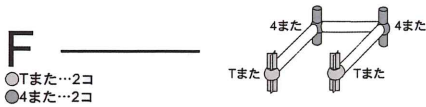
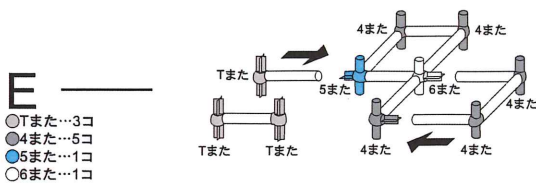
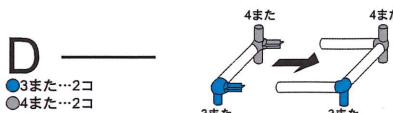
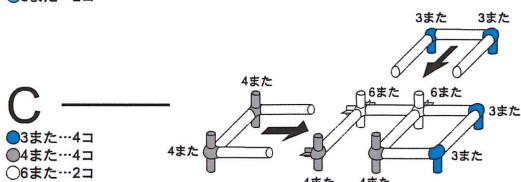
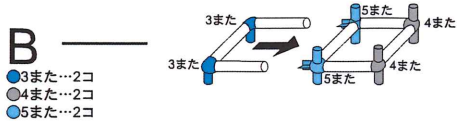
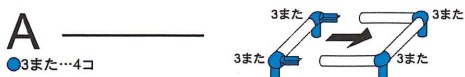

②下からG→F→E→D→C→B→Aの順に積み上げます。

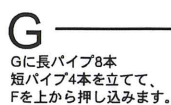
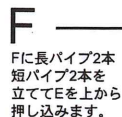
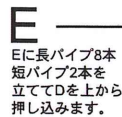
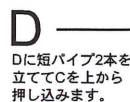
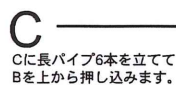
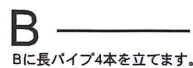
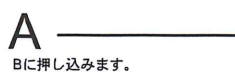

おどり場・ロングすべり台の
取り付け方は、11ページをご覧ください。

おどり場・ロングすべり台の取り付け方

<取り付け完成図>

※以下からおどり場、すべり台の位置の変更・取り外しはしないでください。
すべり台とおどり場はセットであることによって安定性を保っています。位置や向きの変更、取り外しは転倒の恐れがありますので、おやめください。

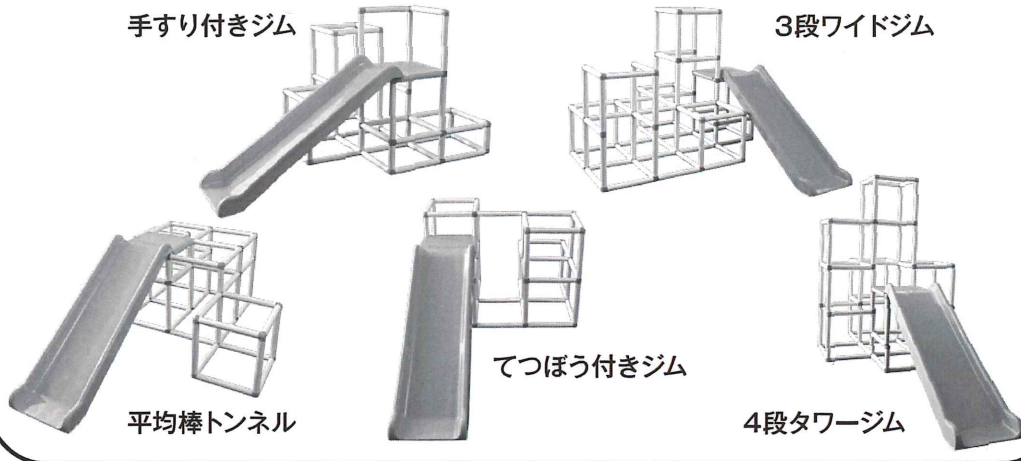

■おどり場の取り付け方

おどり場には方向性があります。すべり台の取付け方向に合わせて向きを決めます。

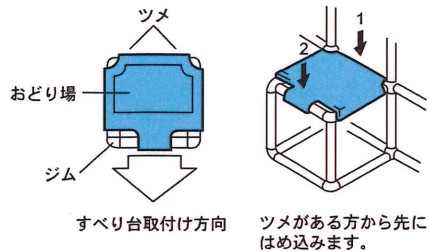

ツメがある方から先にはめ込みます。

すべり台の取り付け方

「手すり付きジム」
「3段ワイドジム」の場合

すべり台を、ジムの側面に添わせる
様にして取付ける。

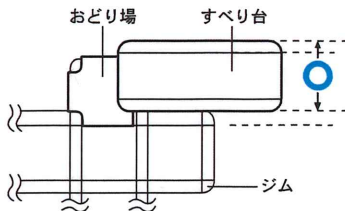

すべり台は、ジムのマス目に対し、
パイプ1本分外側へズラして取付ける。

「平均棒トンネル」「てつぼう付きジム」
「4段タワージム」の場合

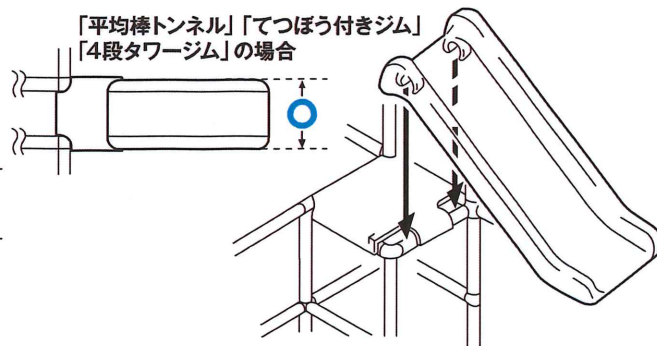

すべり台のツメをパイプにはめ込みます。

点検

お子様に遊ばせる前に、次の2点をもう一度
点検して下さい。

- ① 抜けかかっているパイプはないか。
- ② 組み上がった形がゆがんでいないか。

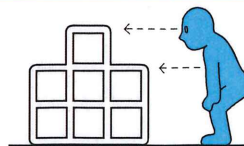

水平になっているか確認
して下さい。
ゆがんでいるときは、
水平になるまで十分に押し
込んで下さい。