

2つのコースをいっただけで1ツインコースやまがちドライブ

2つのコースをいっただけで1ツインコースやまがちドライブ

セット内容以外に別売です。

*写真やイラストはイメージです。実際の製品と多少異なる場合がございます。ご了承ください。

単2形アルカリリチウム電池2本使用(電池は別売です。)
REQUIRES 2 LR14 (C) SIZE BATTERIES (NOT INCLUDED).

レイトマトクス:約495(W)×395(H)×375(D)mm



トミカ山頂 あんないマップ

トミカ山頂 電池がここを回してトミカを頂上まで送るよ。

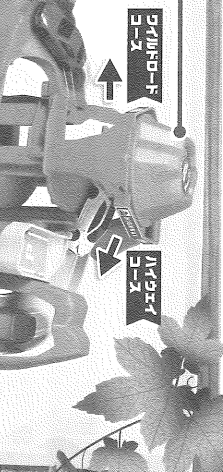

カイルドロードコース
ハイウェイコース
コースが自動でエレクトリックコースをトミカが交互に送るよ!

トミカ山のほり口
エレベーター
かんど台周りにトミカを頂上まで送るよ。

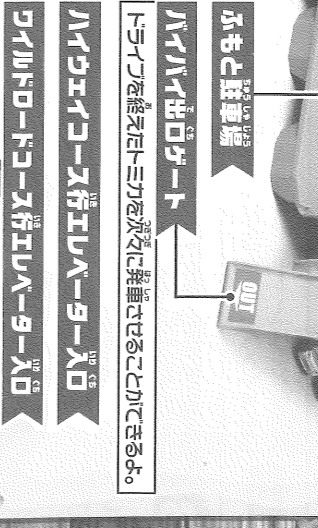
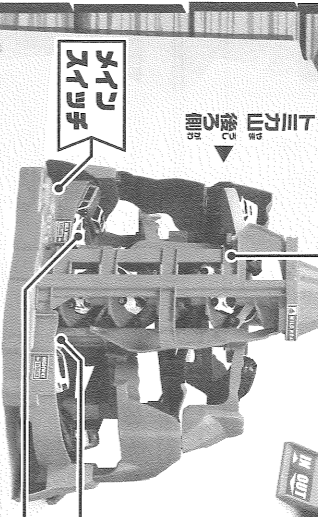

ハイハイエレベーター
ハイウェイコースハイウェイコース
カイルドロードコースハイウェイコース

トミカ山頂

トミカ山

トミカ山

トミカ山

トミカ山



火をつけない



水をかけない



鋭い物をつけない

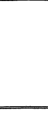

引っ張らない



押さない



登らない

警告(けいそく)
保護者の方へ必ずお読みください。
●小部品があります。誤飲・窒息の危険がありますので、3才未満のお子様には絶対に与えないでください。
▲注意(ちゅうい)
●本体に乗ったり、寄りかかったり、つかまったりしないでください。●電池を誤使用すると発熱・破裂・液漏れの恐れがあります。下記に注意してください。二次電池(充電式電池)は絶対に使用しないでください。古い電池と新しい電池、異なる種類の電池を混ぜて使わないでください。●①(プラス・マイナス)を正しくセットしてください。遊んだ後は必ずスイッチを切り電池をはずしてください。シヨトさせたり充電、分解、加熱、火の中に入れてはいけません。●万一、電池から出た液が自分に入ったときはすぐに大量の水で洗い、医師に相談してください。ひみや服に付いたときは水で洗ってください。●脱棄するときは、自治体の廃棄物処理の指示に従ってください。●エレベーターが動いているときに指や髪の毛や衣服などをはさまれないように注意してください。●可動部の隙間には指などを入れないでください。怪我をする恐れがあります。●プラスチック袋を頭から被ったり、顔を覆ったりしないでください。窒息する恐れがあります。●思わぬ事故の恐れがありますので、ご使用後は必ず未着のお子様の手が届かない所に保管してください。

●ご購入の際は、開封後すぐに捨ててください。○ご使用の前に、「取扱説明書(本紙)」をお読みください。○可動部、取付け部を無理な方向に引っ張ったり、曲げたりしないでください。○エレベーターや本体に他人物のカスやゴミやホコリなどの異物が入ると故障、感震の原因になります。○エレベーターをつかんで無理に動かしたり、引っ張ったりしないでください。○ぶついたりおとしたりしないでください。○本商品を組み立てた状態や、各部にトミカを置いたまま持ち運ばないでください。○平らな所で遊んでください。トミカ以外のミニカーで遊ばないでください。トミカの車種(重い車や軽い車、背の高い車、幅が広い車、狭い車、特殊な車など、様々な車種)によっては、正しく遊べないものがありますのでご注意ください。トミカヒューム、トミカ(ロングタイヤ)、トミカ/ハイパーシューズ、トリアートミカ、トーストミカ、トミカアプレミアム、カーズトミカ、チイスニーマスターズ、ビーぐるすトミカは使用できません。○使用する状況によっては床等を傷つける場合やトミカの塗装が剥がれる場合がありますので注意してください。

パーツが外れたときの再セットのお願い

スロワーパーツどうぞ
スロワーの下面(下側)からスロッチ/バックどうぞを穴に差し込むように入れてください。
○のカーブの凹に、スロッチ/バックどうぞの横の凸が入るように差し込んでください。

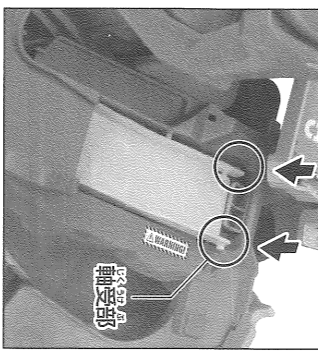
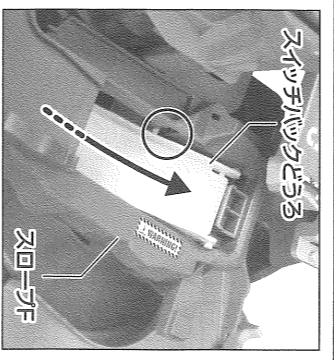

ゲートパーツ
ゲート/バックが外れたときは、上から差し込んでください。

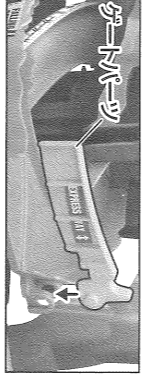

組み立てるときのおお願い
スロワーをつなげるときは、丸い凸と凹を合わせ、ツマカが穴に入るようにしっかりと差し込んでください。
下面に凹
ツマカ

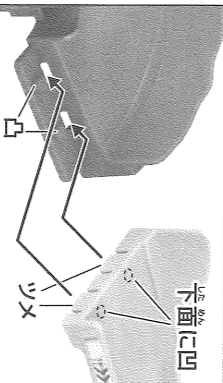

トミカ走行上の注意とお願い

トミカの走りが悪くなったら下記のようにメンテナンスを行ってください。※トミカの状態によっては置かない場合があります。

- 1.トミカのメンテナンスをしてください
①トミカの車輪を指で両側から軽く押さえ、柔らかい布などで車輪表面のゴミを拭き取ってください。また、トミカの車輪とシャーシの間のホコリ等は、筆または舌くくなった歯ブラシ等で落としてください。
②綿棒に水性ワックスを吹き付け十分染み込ませて、トミカのホイール中心の車輪部分につけてください。
2.どうぞのメンテナンスをしてください
右図のようにどうぞの走行面や側面を磨いてください。市販の水性ワックスまたは、つや出し保護材で磨いてください。※詳しい使用法は水性ワックス、つや出し保護材の取扱説明書をよくお読みください。

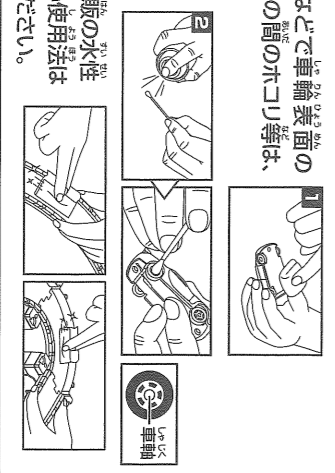

こんなトミカは遊べません

- 幅が広くて走れない車両
- 車高や重心が高くて転倒しやすい車両
- 連結部がある車両
- 4輪以外の車や特殊な形状の車両
- 小径で軽い車両
- クレーンや台などがあっても走れない車両

English Instruction
You can check how to play!
QRコード
YouTube Channel
お楽しみアイテムを遊ぶ前に必ずこの動画を視聴してください。

この度は、タカトミー「2つのコースをいっただけで1ツインコースやまがちドライブ」をお買い上げいただきまして、誠にありがとうございます。ご使用前のこの取扱説明書をよくお読みください。また、読み終わった後は、必ず保管しておいてください。
株式会社 タカトミー
〒124-8511 東京都葛飾区立石 7-9-10
タカトミーでは「子どもたちに安全で楽しいおもちゃと夢を」を第一に考えております。そのため、常に製品に対し研究・改良を行っており、お買い上げ時期によって同一製品の中にも多少異なるものや、パーツの写真やイラストほど異なる場合がございます。ご了承ください。製品につきましては、万全の注意を払って製造に当たっておりますが、万一お気付きの点がございましたら下記までご連絡ください。
タカトミーグループお客様相談室 おかけ間違いのないようご注意ください
製品の修理などについては下記お客様相談室までお問い合わせください
0570-041031 電話受付時間 10~17時
月曜日~金曜日(土日・祝日を除く)
本製品のお客様センターは日本国内でのご購入かつ日本国内からのお問い合わせに限りです。
(Customer service is only available in case this product purchased in Japan and inquired from Japan domestic.)
●お問い合わせはタカトミーの情報はインターネットで www.takaratomy.co.jp © TOMY

セット内容

- パッケージ内のセット内容をご確認ください。※写真はラベルを貼った状態で。
■ エレベーター×1個 ■ ふもとベース(L)×1個 ■ ふもとベース(R)×1個 ■ ラベル×1枚
■ ユニット×1個 ■ 山頂×1個 ■ 山1×1個 ■ 山2×1個 ■ スロープA×1個 ■ スロープB×1個
■ スロープC×1個 ■ スロープD×1個 ■ スロープE×1個 ■ スロープF×1個
■ スロープG×1個 ■ スロープH×1個 ■ 取扱説明書(本紙)×1枚
各スロワーの裏側にA~Hの刻印が入っています。

別商品とのつなげ方

● 本商品と「コースのび〜る! 2WAY」にぎやか高遠どうろ(別売)を写真のように並ぶ形で遊べます。
この2つのゲートを逆につなげよう
この2つのコースのび〜る! 2WAYにぎやか高遠どうろ(別売)を並ぶ形で遊べます。

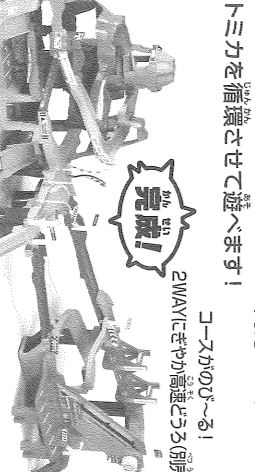
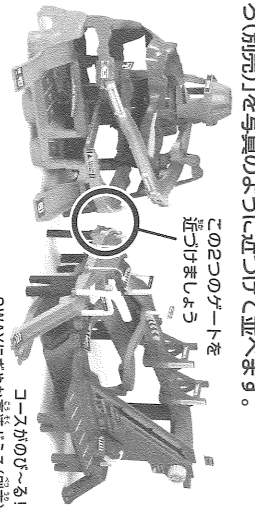

コースのび〜る! 2WAYにぎやか高遠どうろ

このゲートはなんと35分まで遊べます!
トミカの新製品に「このゲートはなんと35分まで遊べます!」
トミカの新製品に「このゲートはなんと35分まで遊べます!」
トミカの新製品に「このゲートはなんと35分まで遊べます!」

● 本商品のスロワーEと「2WAY」にぎやか高遠どうろ(別売)のゲートパーツを開き、高遠どうろ(別売)の左側のホイールへ上からの上で道路をつなげてください。

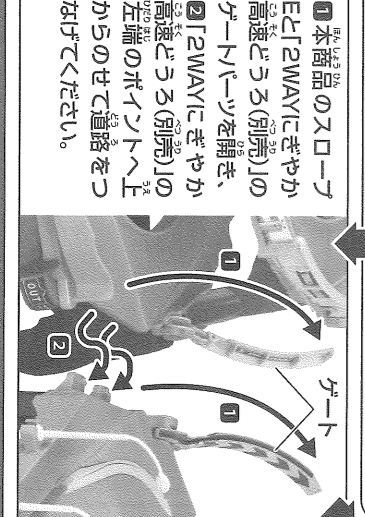

組み立て方・電池の入れ方・ラベルの貼り方

※○の番号に合わせてバッテリーシールを参考にラベルを貼ってください。完成すると貼らないう箇所があります。
※ラベルは組み立てる過程で貼ってください。

1 まず電池をセットしてください

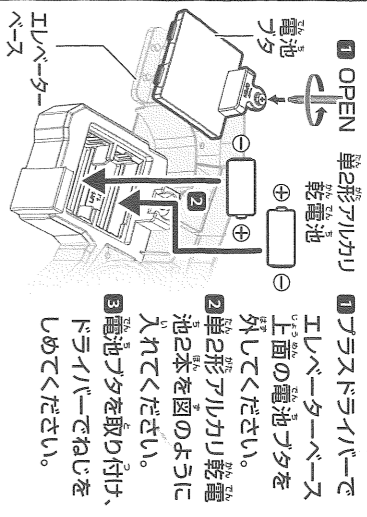

① OPEN 単形アルカリ乾電池
② エレベーターユニットの電池フタを外してください。
③ 単形アルカリ乾電池を電池を図のように入れてください。
④ 電池フタを取り付け、ドライバーでねじをしめてください。

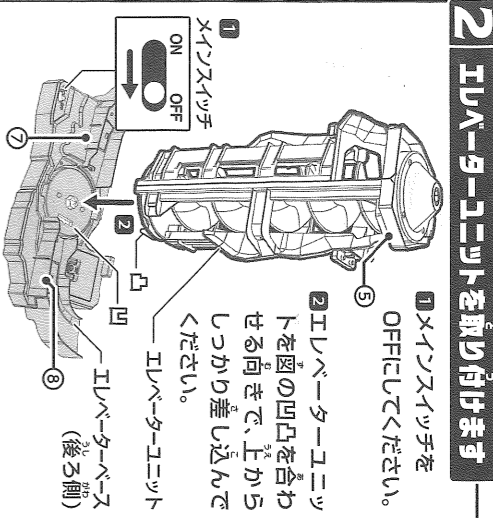

2 エレベーターユニットを取り付けます

① メインスイッチをOFFにしてください。

② エレベーターユニットを奥の凹凸を合わせる向きで、上からしっかりと差し込んでください。

③ エレベーターユニット

3 エレベーターシャフトが動くで回るから止めます

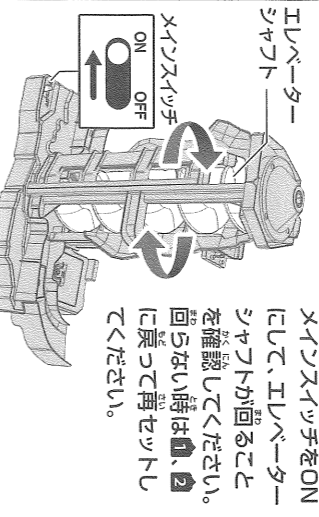

エレベーターシャフト—
メインスイッチをONにして、エレベーターシャフトが回ることを確認してください。回らない場合は①、②に戻って再セットしてください。

※A~Hのスローの裏面には各スローを示すアルファベットが刻印されていますので、組み立ての参考にしてください。
図は一例です
番号1
番号2
アルファベット

4 ふもととベース(L)を取り付けます

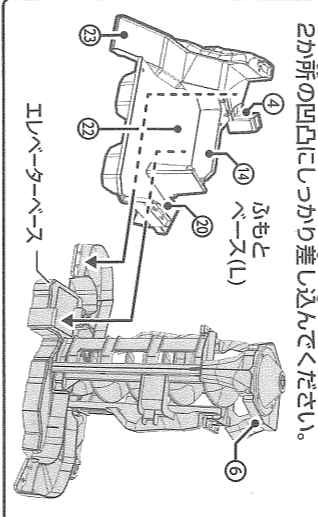

2か所の凹凸にしっかりと差し込んでください。

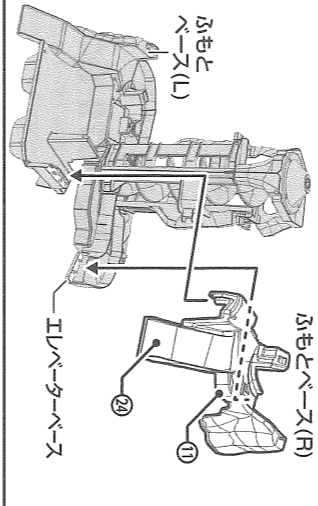

5 ふもととベース(R)を取り付けます

ツインコースやまみちドライヴの遊び方

本製品は電動自動運行でも手動でも遊ぶことができます。

電動自動運行モード

電動でエレベーターシャフトが回りトミカを次々に上昇させます。



手動エレベーターモード

山頂を手で回すとエレベーターシャフトが回りトミカを上昇させます。

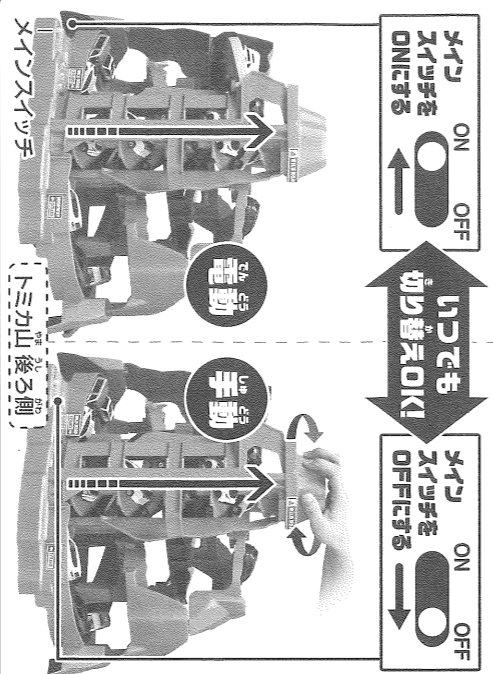

エレベーターが止まったときは

走行しなくしてトミカで遊んだとき、エレベーターに引っかかって停止することがあります。そのときは必ずメインスイッチをOFFにして、

山頂を回して、手動でエレベーターを上下に動かして、つまったトミカをとりぞいでください。

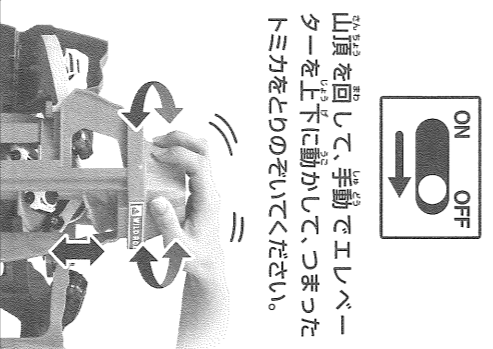

6 スローAを取り付けます

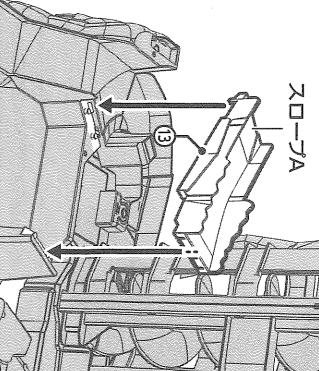

7 スローBとスローCを組んでから取り付けます

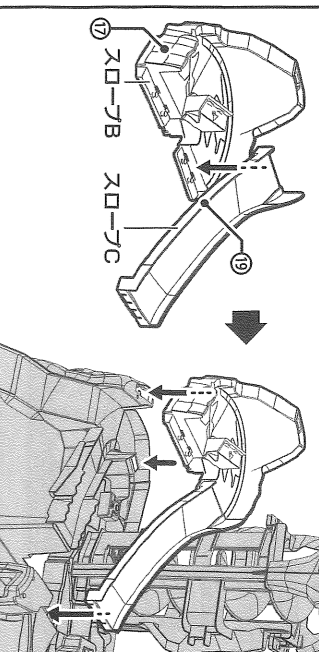

8 スローDを上からしっかりと差し込んでください。

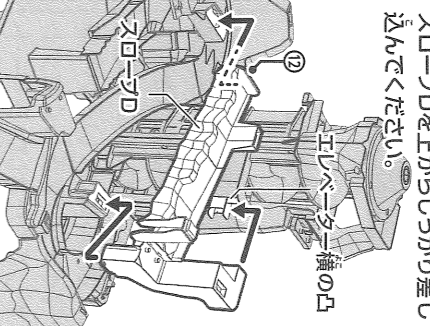

9 スローEを取り付けます

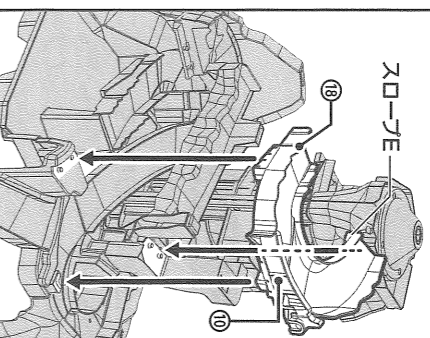

10 スローFを取り付けます

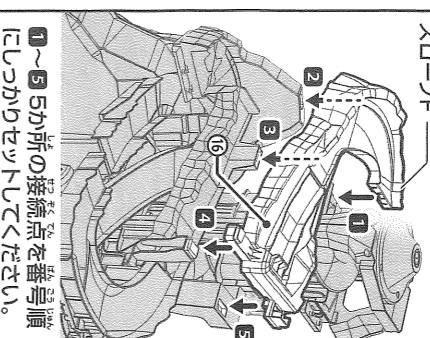

11 山とを組み合わせ立て取り付けます

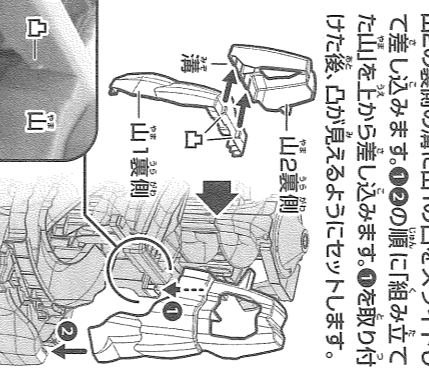

上記の裏面の窪みに山の凸をスライパで差し込みます。①の窪みに組み立てた山を上から差し込みます。②を取り付けた後、凸が見えるようにセットします。

12 スローGを取り付けます

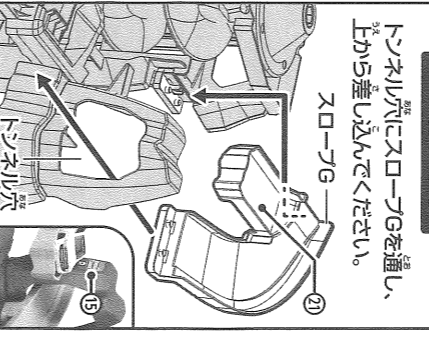

トナリ穴にスローGを通し、上から差し込んでください。

13 スローHを取り付け山頂を載せます

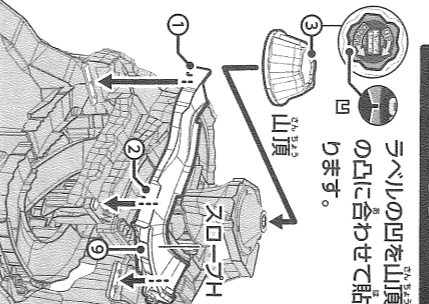

ラベルの凹を山頂の凸に合わせて貼ります。

3 メインスイッチをONにします！トミカがエレベーターを次々のぼるよ！

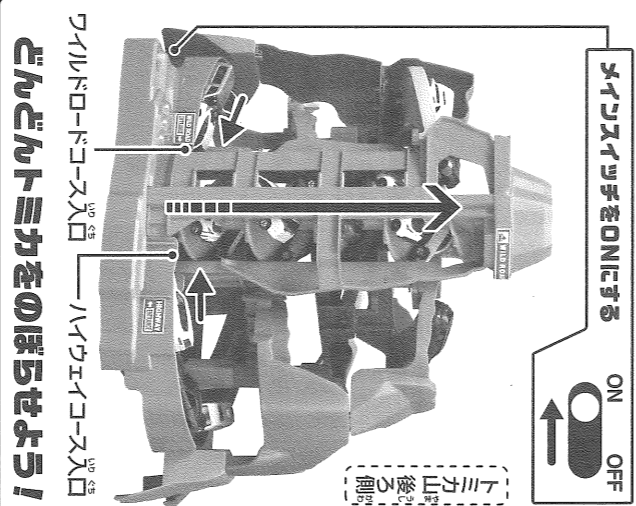

4 エレベーターを頂上に乗せたトミカが2つのコースを次々走りおちるよ！



オートコースチェンジ
コースが自動チェンジして2つのコースをトミカが交互に走るよ！
1節目 ハイウェイコース
2節目 ハイウェイコース
3節目 ハイウェイコース
4節目 ハイウェイコース
5節目 トミカ山頂 (Tomika mountain top)

1 いろいろなところトミカを駐車しよう

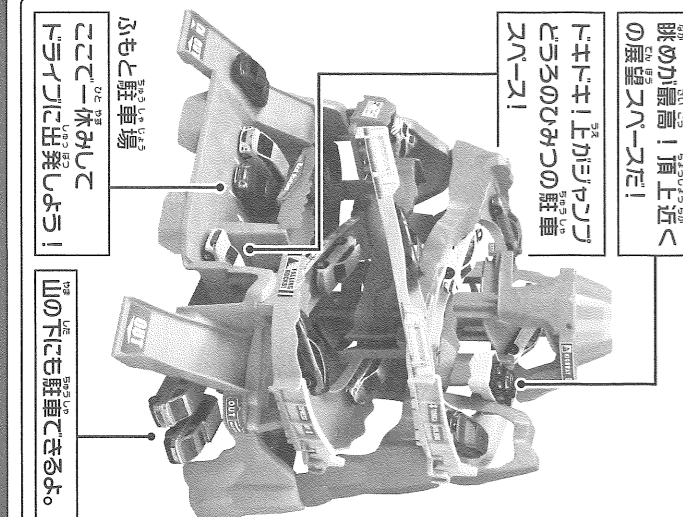

① 坂の力が強くなる！坂が上がるの展望スペースだ！
トミカを！上からトミカどろろのひみつの駐車スペース！
ふもと駐車場
ここに休ませて トライクに出発しよう！
山のトミカも駐車できるよ。

2 トライクに出発！入口からトミカを入れよう

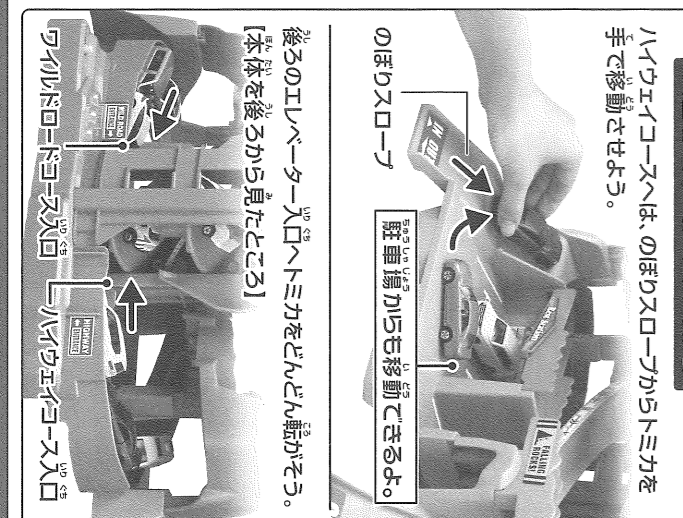

ハイウェイコースへは、のぼりスローからトミカを手で移動させよう。
のぼりスロー
駐車場からも移動できるよ。

5 いろいろな乗りを楽しもう！



6 ハイハイ出口からトミカを駐車しよう



遊ばないときは必ずメインスイッチをOFFにしてトミカを駐車スペースに置いておきましょう。
また遊ぼうね！