

## 折りたたみ方法 **必ず保護者の方が行ってください。**

- 1** 両側に取り付けたB組立用ネジを反時計回りに回して取り外します

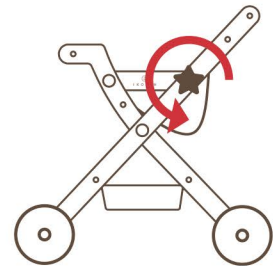

- 2** D座面とE荷物カゴを取り外し、両側の㊸肘掛けを上を持ち上げ、A本体を折りたたみます

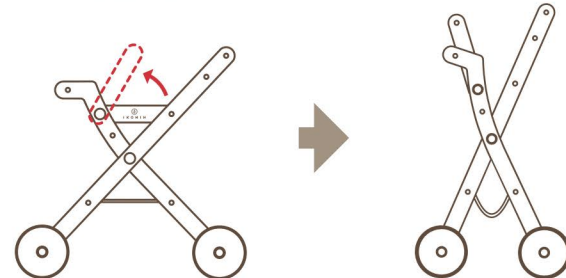

- 3** C固定用ベルトで㊹ハンドル(前)と㊺ハンドル(後)をつなぎ、リボン結びで固定します

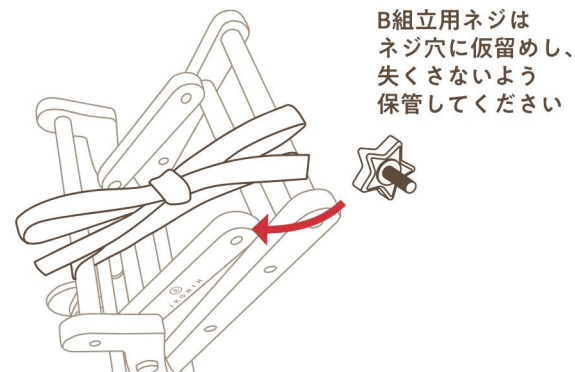

B組立用ネジはネジ穴に仮留めし、失くさないよう保管してください

### 布製部品の取り扱いについて

布製部品 (C固定用ベルト、D座面、E荷物カゴ) は洗濯可能です。/ 布製部品は綿素材で製造しております。綿素材は洗濯後縮みやすく皺になりやすい性質があります。洗濯後は絞らずに形を整えて吊り、陰干ししてください。/ 布製部品を取り付けたまま長期保管いたしますと、櫛から染み出たヤニ (樹液) が布製部品に付着する場合があります。ヤニ自体は良質な油分ですが、布製部品に付着した場合、通常の洗濯では落ちにくい性質がございます。長期保管をされる場合は、布製部品を取り外しての保管をお勧めいたします。/ 不良品以外の返品・交換はお受け致しておりませんのでご了承ください。

### ストッパーについて

ストッパーは、B組立用ネジを取り外した際に本体が勢いよく開いて指を挟む危険を防ぐために取り付けています。ストッパーは絶対に取り外さないでください。

ストッパーが片方に寄ってしまうことがありますが、手で簡単に元の位置へ戻すことができます。

片寄った状態

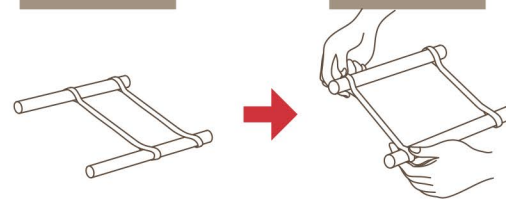

正常な状態

### ストッパーが切れてしまったら…

#### 用意するもの

幅1cm×長さ70cmの伸縮しない丈夫な紐 2本

万が一ストッパーが切れてしまった場合は、ご自身で付け替えを行ってください。

- ① 本体を組み立てた状態にします (組立方法 2)

- ② ストッパーがついていた㊻カゴ取り付け棒に用意した紐をかけ、  
ほどけないように固く結びます (もう一方も同じように結びます)

- ③ B組立用ネジを外しても、組み立てた状態が維持されているか確認してください

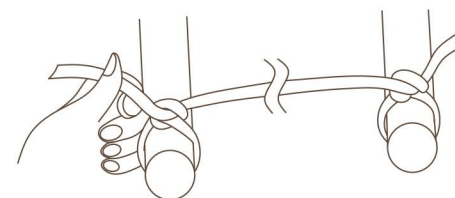

T0050

## ドールバギー 取扱・組立説明書

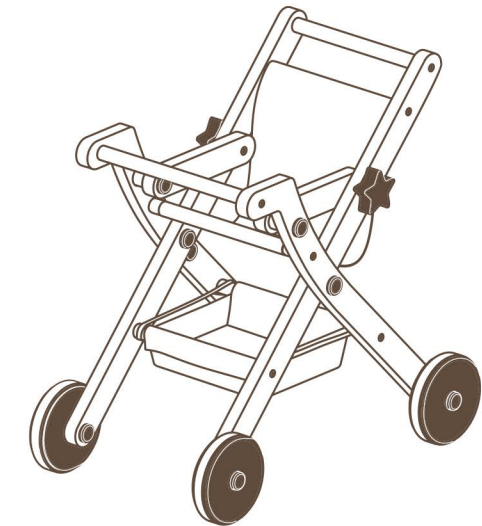

このたびは本製品をお買い上げいただき、誠にありがとうございます。

本製品を末永く安全にご使用いただくために

ご使用前にこの取扱・組立説明書を最後まで読み

いつでも必要なときに確認できるよう所定の場所に保管してください。

### ⚠ 警告 保護者の方へ 必ずお読みください。



本品は人形やぬいぐるみ用です。人や動物を乗せることはお止めください。/ 一人歩きができるようになったお子様が遊ぶことを推奨しています。転倒の恐れがありますので、つかまり歩きの補助としては絶対に使用しないでください。/ 組立・折りたたみの際に指を挟んで怪我をする恐れがあります。必ず保護者の方が行ってください。/ ストッパーは組立用ネジを取り外した際に本体が勢いよく開き、指を挟む危険を防ぐために取り付けています。絶対に取り外さないでください。/ ストッパーが片側だけでもしくは両側とも外れた状態での使用や、付け替えたことにより発生した事故については責任を負いかねますので、あらかじめご了承ください。/ 組立用ネジをきつく締めすぎると破損する恐れがあります。

### ⚠ 注意

本品は自然素材のため、製品ごとに木目が異なります。自然の風合いをお楽しみください。/ おもちゃの安全性については十分検討し配慮しておりますが、保護者の目の届くところで遊ばせ、本品の持つ用途以外の危険な使いかたや誤飲をしないように注意してください。/ 暖房器具や火気のそばでの保管や放置をしないでください。ヤケドや火事の原因になります。/ お子様を与える前に点検し、もし危険な箇所がある場合には使用を中止してください。/ 良質な櫛に含まれる油分がヤニとして出る場合がありますが、人体には無害です。/ 長期間、直射日光に当てたり、水に浸けたりしないでください。変形や変質、シミの原因となります。/ 高温・多湿場所での長期間の保管は避けてください。/ 固定用ベルトは目的以外で使用しないでください。/ 本品は、室内の平らな床面で遊ぶことを想定して設計しています。屋外での使用はおやめください。

お問い合わせはこちら

☎ 06-6260-7152 ✉ info@ikonih.jp

アイコニーサポートデスク 月～金 10:00-16:00 お盆、祝日、年末年始を除く  
輸入元 丸紅木材株式会社 〒542-0081 大阪市中央区南船場 1-18-17 商工中金船場ビル13階  
MADE IN VIETNAM





## 梱包内容と各パーツの名称 最初に必要な部品が揃っているかご確認ください。

### 梱包内容

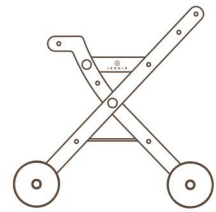

A 本体×1



B 組立用ネジ×2

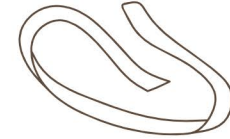

C 固定用ベルト×1

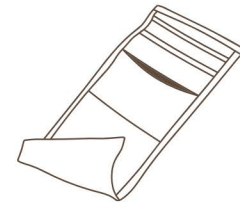

D 座面(布製)×1  
本書では「座面」と表記します

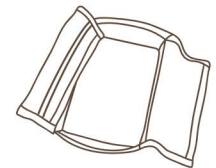

E 荷物カゴ(布製)×1  
本書では「荷物カゴ」と表記します

#### その他同梱物



取扱説明書(本書)



スポンジやすり

※ B組立用ネジは、A本体に仮留めされた状態で梱包されています。

### 各パーツの名称

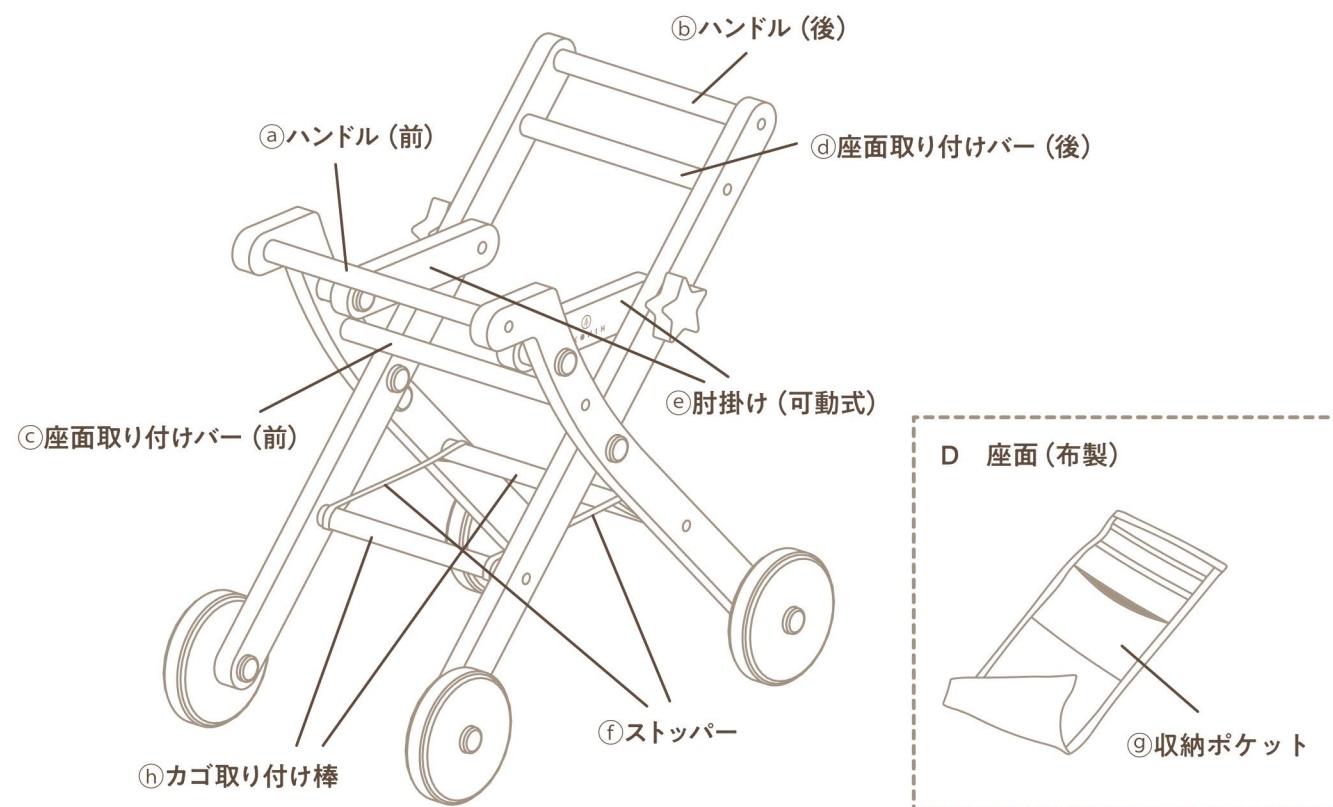

## 組立方法 必ず保護者の方が行ってください。

1 A本体に取り付けられているB組立用ネジを外し、片手でa)ハンドル(前)を持ちながら両側にあるe)肘掛けをネジ穴の位置に合うように倒します

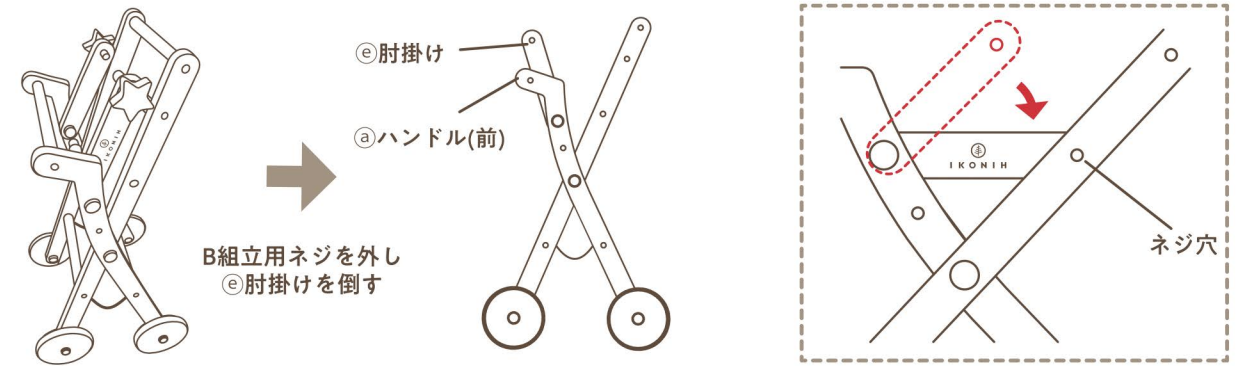

2 ネジ穴にB組立用ネジを差し込み、時計回りに回して取り付けます。反対側も同じように取り付けます。※指を挟まないようご注意ください

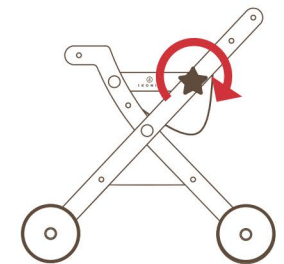

3 A本体にE荷物カゴとD座面を取り付けます

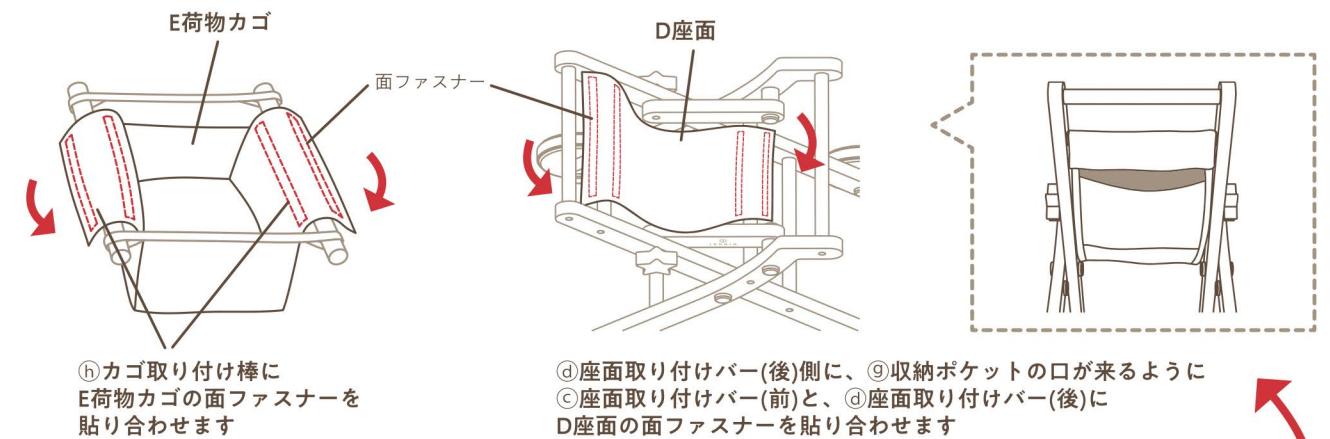

4 C固定用ベルトは①収納ポケットに入れて失くさないようにしてください

