

Barbie

バービードリームハウス

とりあつかいせつめいしよ
取扱説明書



ドール、^{くるま}車いす、^{べつう}オープンカーは別売りです。

^{たんさんがた}単三型アルカリ乾電池3本使用(別売り)。

^{しよす}使用済みの電池は、お住まいの自治体の指示に従って捨ててください。

^{とりあつかいせつめいしよ}この取扱説明書は保管してください。



^{たいしようねんれい}対象年齢
^{さいいじよ}3才以上

はい
入っているもの

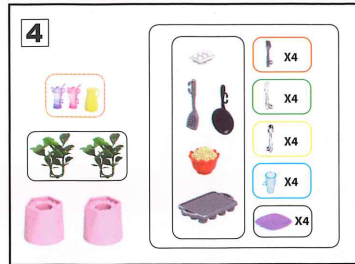
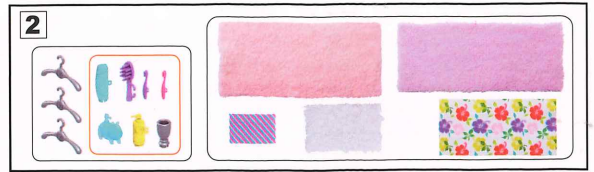
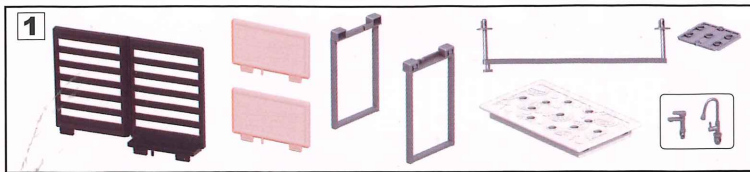

ほごしゃ かた かんたん く た ひつよう がぞう じっさい しょうひん さいふ しょう ごと ぼあい
 保護者の方の簡単な組み立てが必要です。画像は実際の商品とは細部の仕様が異なる場合があります。
 たんざんかた かんでんち ぼんしょう べつう
 単三型アルカリ乾電池3本使用(別売り)
 しょうす でんち す じちたい しじ したが す
 使用済みの電池は、お住まいの自治体の指示に従って捨ててください。

電池の入れ方 (電池の交換は保護者の方が行ってください)

プラスのドライバー(別売り)で電池ケースカバーのネジをゆるめてあげます。単三型アルカリ乾電池3本(別売り)を入れてください。電池ケースカバーをかぶせ、ネジをしめてください。使用済みの電池は、お子さまの手の届かないところに捨ててください。音が聞こえにくくなったり、ライトが暗くなったら、電池をすべて交換してください。長くお楽しみいただくためには、アルカリ電池をご使用ください。正しく動かない場合は、電池をすべて取り出して、入れ直してください。



しょうめん みず
正面から見た図

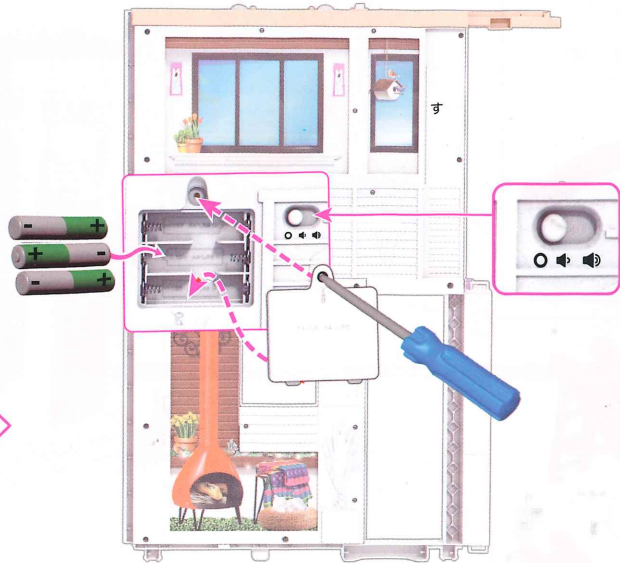

うらめん みず
裏面から見た図

ライトとサウンド



べつう
ドールは別売りです。



ヒント: ボタンを3秒間長押しすると
ライトとサウンドが停止します。



く た かた
組み立て方

ビデオ



📱 スマホで!

1

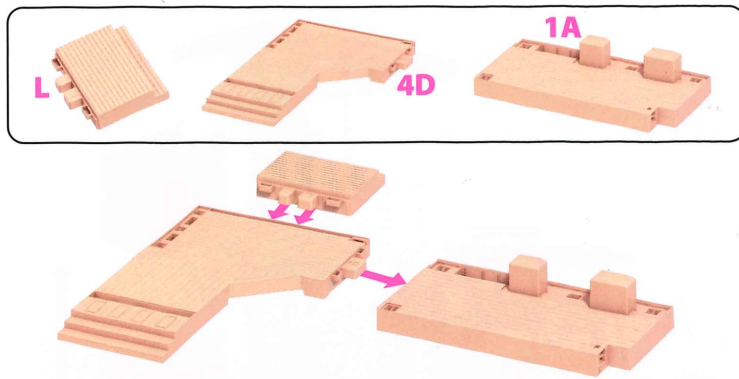

2

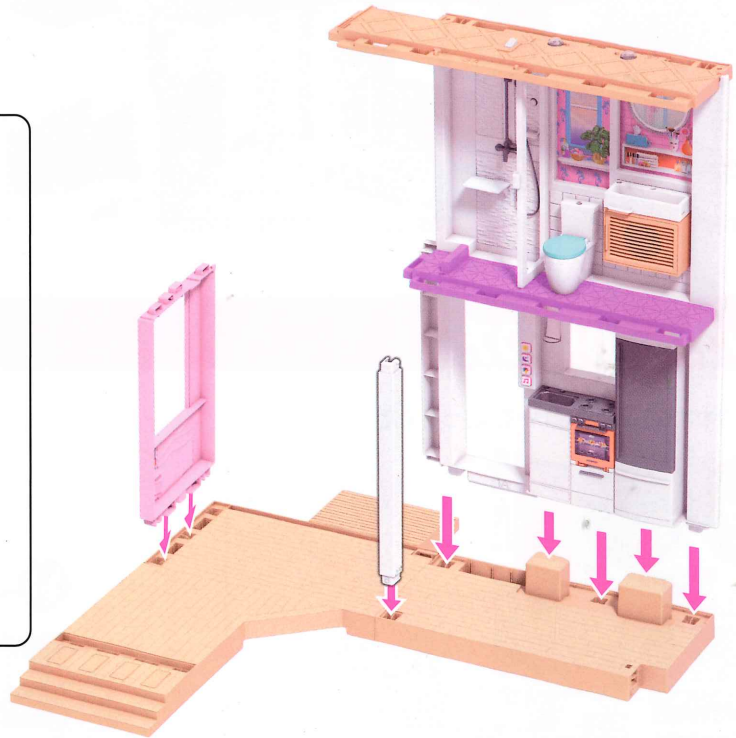
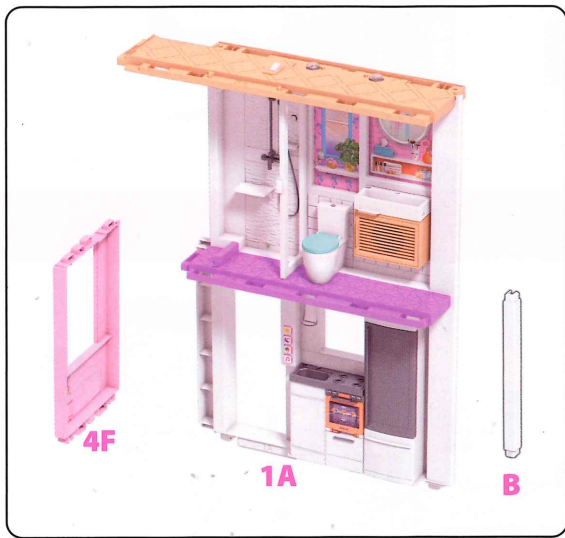

3

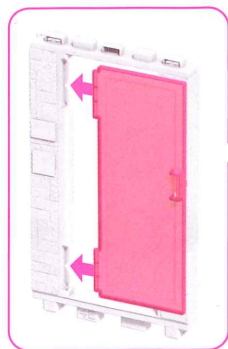

4

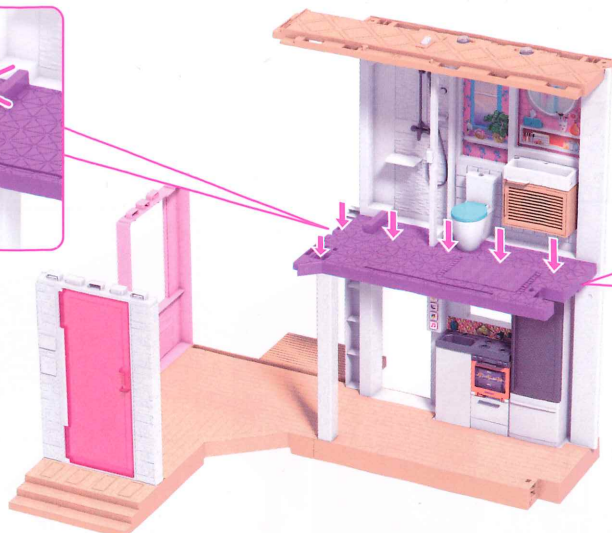
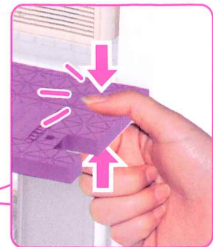
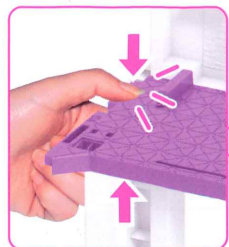

5

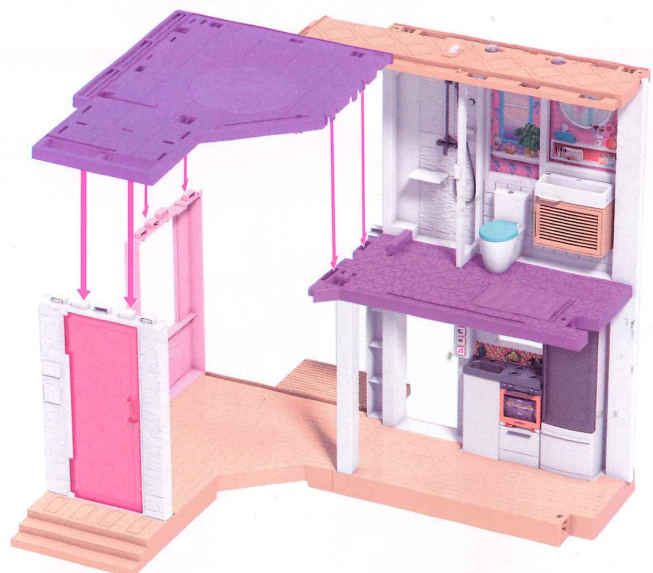
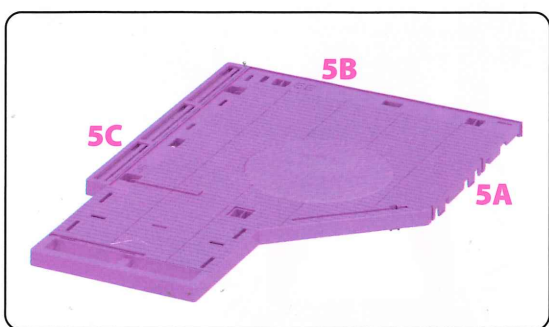

6

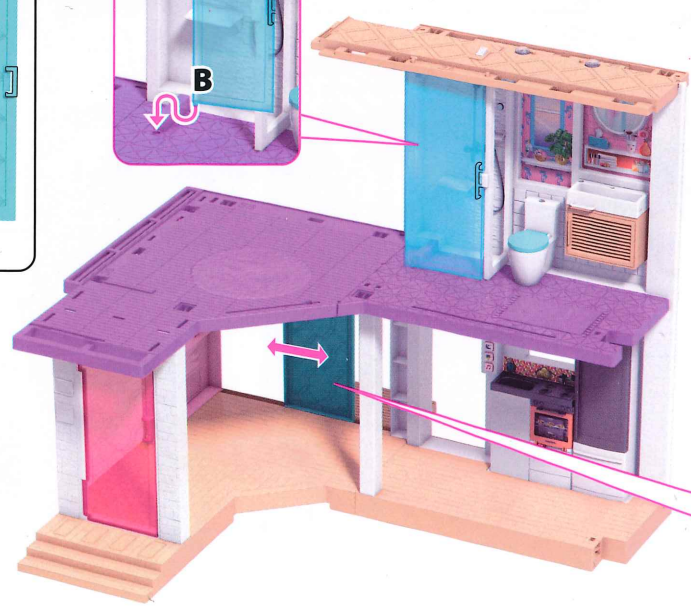

Back view

7

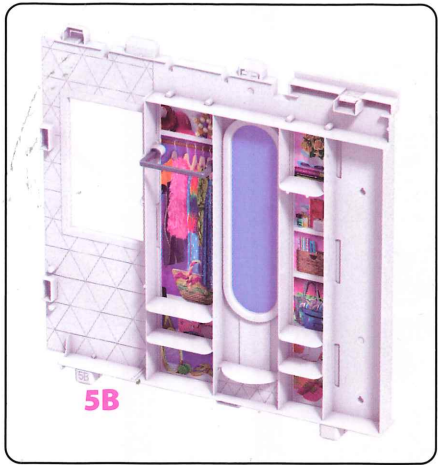

8

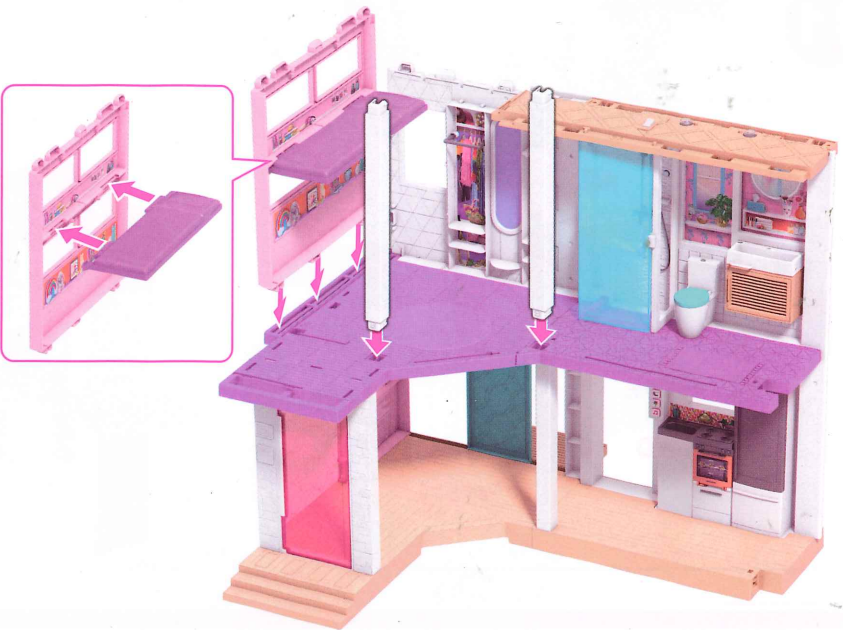
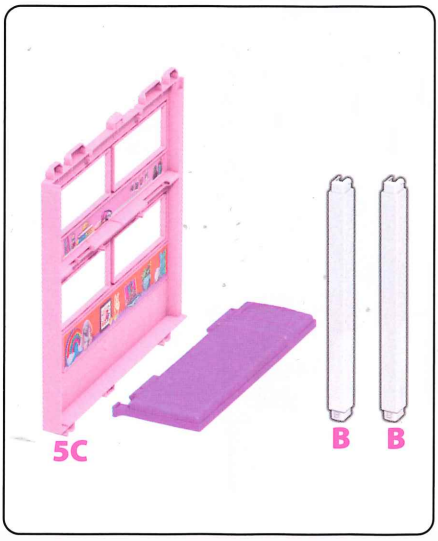

9

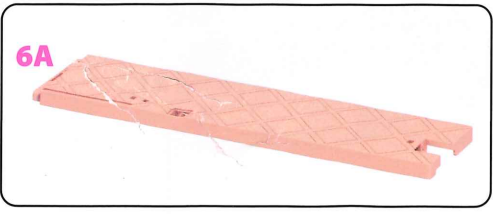

10

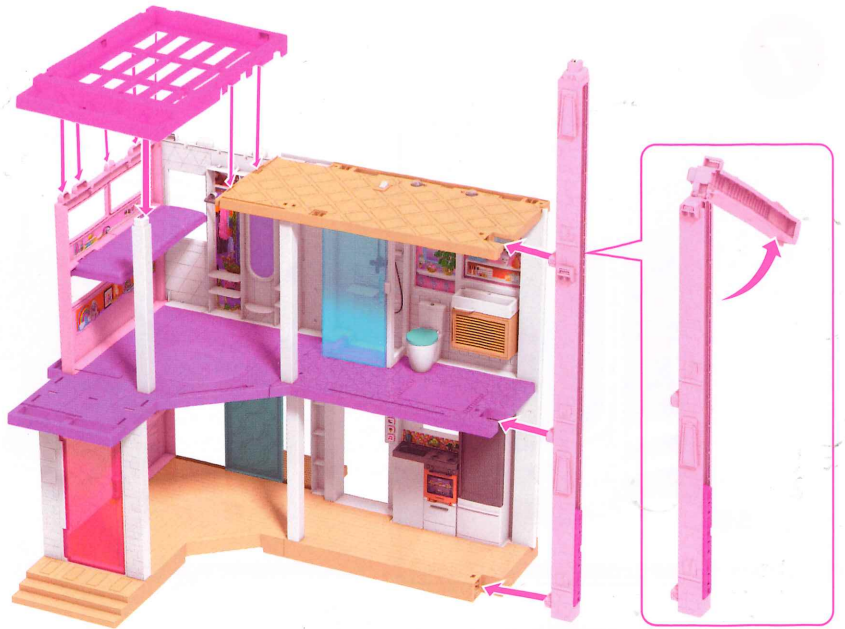
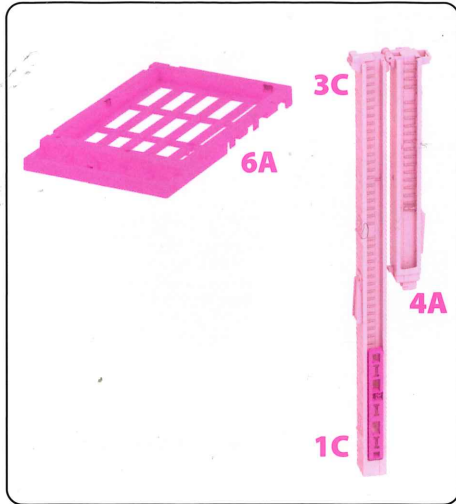

11



12

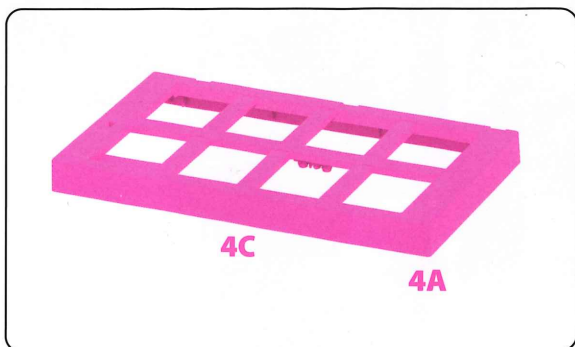

13

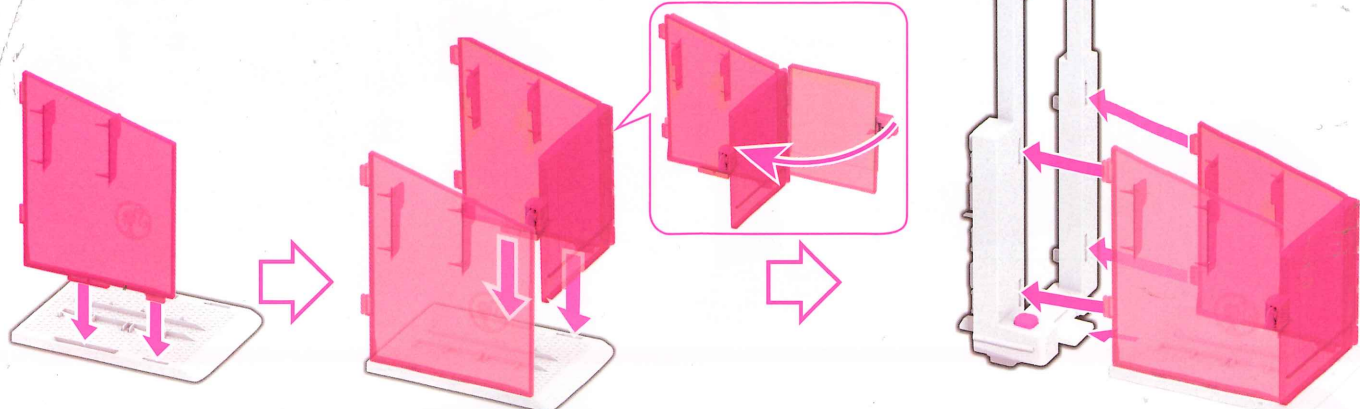
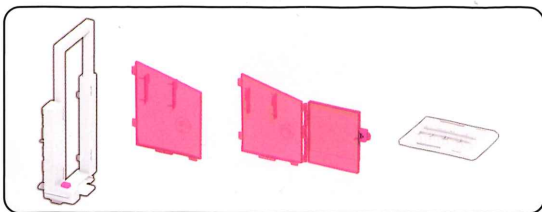

14

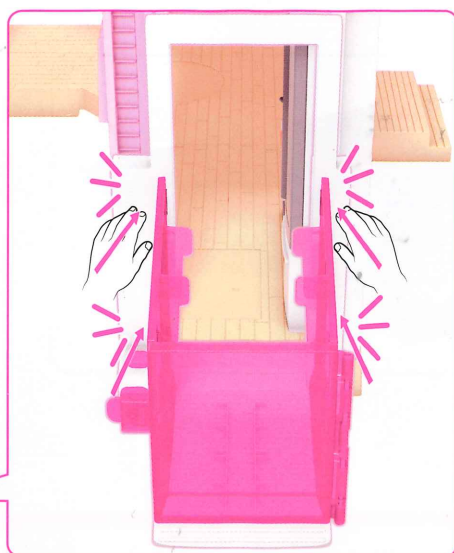

15

1のバッグ^{はい}に入っている部品は、
いちどと^{ぶひん}り付けるとはずれません。

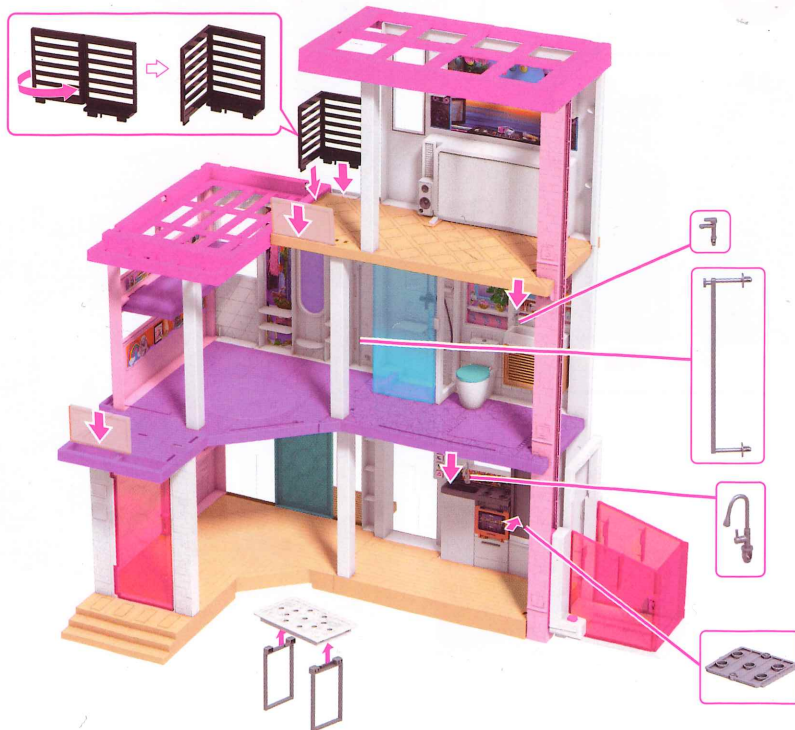

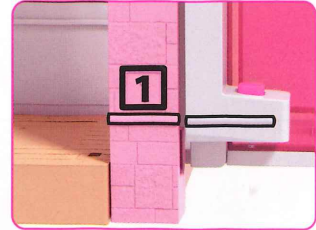

は かた ステッカーの貼り方

ばんごうにあわせてステッカーを貼ってください。



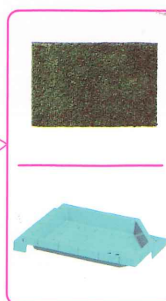

みず い あそ しゅうい
水を入れて遊ぶときは周囲をぬらさないよう
ちゅうい 注意しましょう。遊んだあとは、毎回、水道水で
あら 洗い、タオルでふいて乾かしてください。

注意(ちゅうい)

保護者の方へ 必ずお読みください

- 小さなボールや部品があります。口の中には絶対に入れないでください。窒息などの危険があります。
- 誤飲の危険がありますので、3才未満のお子様には、絶対に与えないでください。



くちにいれない

輸入元 マテル・インターナショナル株式会社
〒101-0045東京都千代田区神田鍛冶町3-3神田大木ビル5F
お問い合わせ電話番号 **03-5207-3620**
電話受付時間 月～金曜日(祝日を除く)10時～16時